

DRR373220L+Foglat

Készülék: D-Sorozat Tervjel: SR
 Azonosító: 1

Nem sorkapocs tulajdonságú.

Uc	Ult	Érintkezők	Anyagszám:	
220V DC	250V AC / 10 A	3 váltó	2765200000	1

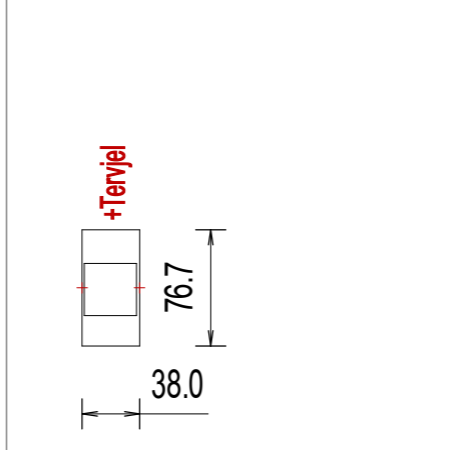
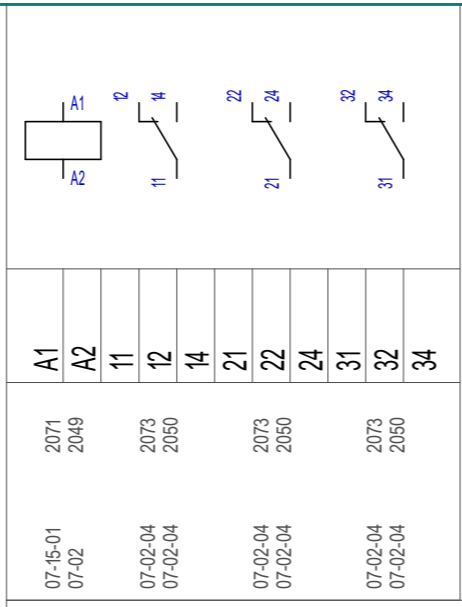

Típushoz: DRR-3 váltó kontaktus
 Azonosító: 1
 Szélesség: 38.0 [mm]
 Magasság: 76.7 [mm]
 Mélység: 93.0 [mm]
 IP védelem: IP20
 Felfogás: 0,0, 38.3
 38,0, 38.3

RR373220L+Foglat+EMC

Készülék: D-Sorozat Tervjel: SR
 Azonosító: 2

Nem sorkapocs tulajdonságú.

Uc	Ult	Érintkezők	Anyagszám:	
220V DC	250V AC / 10 A	3 váltó	2765200000	2

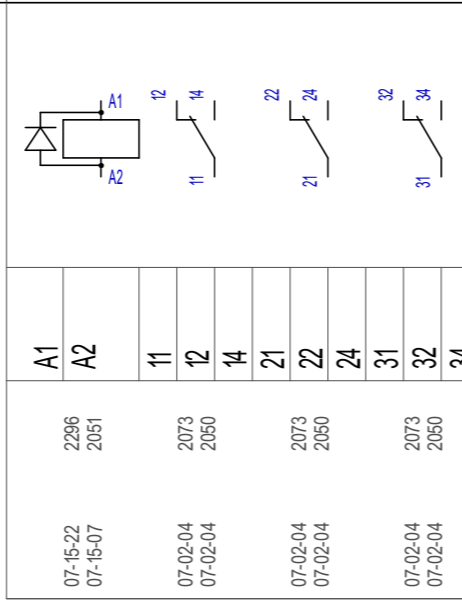

DRR373220L+Foglat /RR373220L+Foglat+EMC

Típushoz: DRR-3 váltó kontaktus
 Azonosító: 1
 Szélesség: 38.0 [mm]
 Magasság: 76.7 [mm]
 Mélység: 93.0 [mm]
 IP védettség: IP20
 Felfogás: 0,0, 38.3
 38,0, 38.3

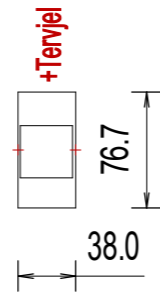

DRR373730L + Foglalat

Készülék: D-Sorozat Tervjel: SR
 Azonosító: 3

Nem sorkapocs tulajdonságú.

Uc	U/It	Érintkezők	Anyagszám:	
230 V AC	250V AC / 10 A	3 váltó	2765360000	3

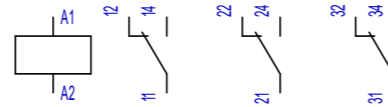

A1	A2	11	12	14	21	22	24	31	32	34
2071	2049	2073	2050		2073	2050		2073	2050	
07-15-01	07-02	07-02-04	07-02-04		07-02-04	07-02-04		07-02-04	07-02-04	

Típushoz: DRR-3 váltó kontaktus
 Azonosító: 1
 Szélesség: 38.0 [mm]
 Magasság: 76.7 [mm]
 Mélység: 93.0 [mm]
 IP védettség: IP20
 Felfogás: 0,0, 38.3
 38,0, 38.3

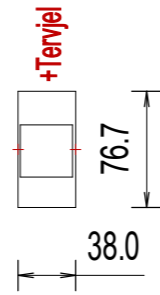

RR373730L + Foglalat + EMC

Készülék: D-Sorozat Tervjel: SR
 Azonosító: 4

Nem sorkapocs tulajdonságú.

Uc	Ult	Érintkezők	Anyagszám:	
230 V AC	250V AC / 10 A	3 váltó	2765200000	4

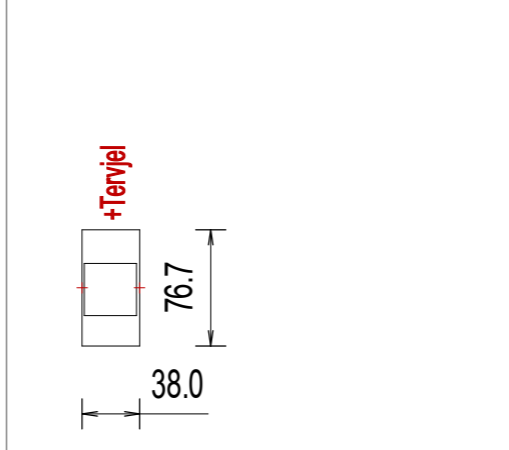
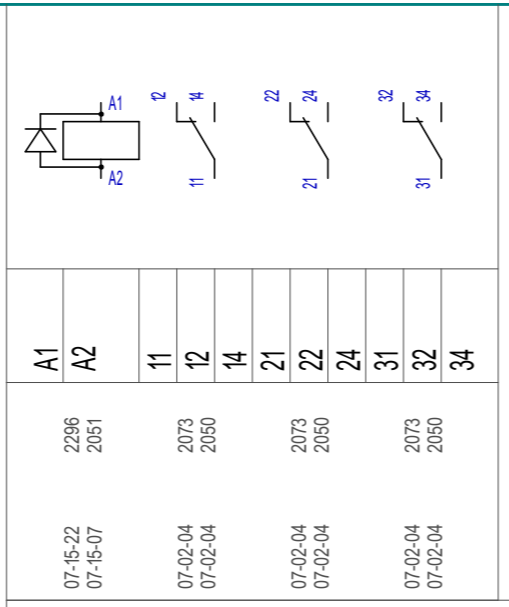

Típushoz: DRR-3 váltó kontaktus
 Azonosító: 1
 Szélesség: 38.0 [mm]
 Magasság: 76.7 [mm]
 Mélység: 93.0 [mm]
 IP védettség: IP20
 Felfogás: 0,0, 38.3
 38,0, 38.3

DRMKIT 220VDC 2CO LD

Készülék: D-Sorozat Tervjel: SR
 Azonosító: 5

Nem sorkapocs tulajdonságú.

Uc	Ult	Érintkezők	Anyagszám:	
220V DC	250V AC / 10 A	2 váltó	1542370000	5

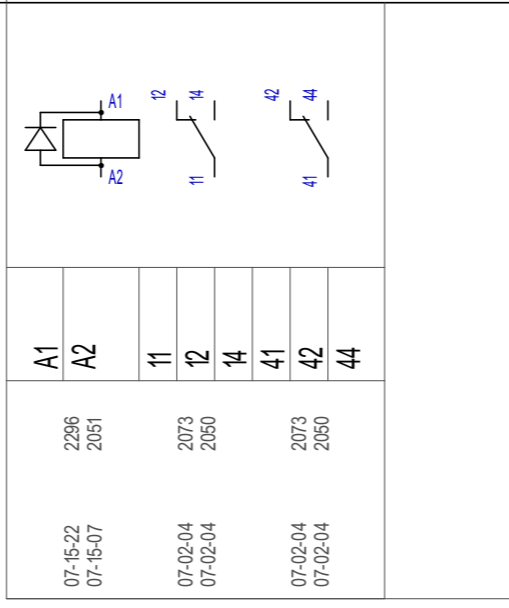

RR373730L + Foglalat + EMC /DRMKIT 220VDC 2CO LD

Készülékek lista	<Gyártói adatbázis> Weidmuller-Keszulek.Msf
Weidmuller készülék adatbázis	
Weidmüller Kereskedelmi Kft.	

Változás:	000
Dátum:	2023.10.27.



Weidmüller Kereskedelmi Kft.
 1097 Budapest
 Gubacsi út 6.
 Tel.: +36 1464-7897, +36 20 478 3698

Rajkszám:	WEIDMÜLLER-01 /000
Rajzkód:	KÉSZÜLÉK

Típushoz: D-SERIES - 27 mm széles
 Azonosító: 4
 Szélesség: 27.2 [mm]
 Magasság: 79.9 [mm]
 Mélység: 66.8 [mm]
 IP védettség: IP20
 Felfogás: 0,0, 40,0
 27,0, 40,0

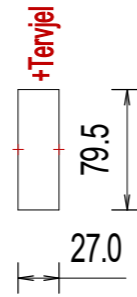

DRMKIT 220VDC 2CO LD/PB

Készülék: D-Sorozat

Tervjel: SR

Azonosító: 6

Nem sorkapocs tulajdonságú.

Uc	U/It	Érintkezők	Anyagszám:	
220V DC	250V AC / 10 A	2 váltó	1542470000	6

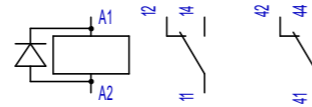

A1	A2	11	12	14	41	42	44
	2296 2051		2073 2050			2073 2050	
	07-15-22 07-15-07		07-02-04 07-02-04			07-02-04 07-02-04	

Típushoz: D-SERIES - 27 mm széles
 Azonosító: 4
 Szélesség: 27.2 [mm]
 Magasság: 79.9 [mm]
 Mélység: 66.8 [mm]
 IP védettség: IP20
 Felfogás: 0,0, 40,0
 27,0, 40,0

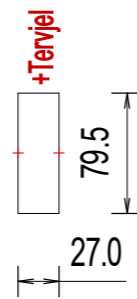

DRMKIT 220VDC 2CO LD/PB

Készülékek lista
 Weidmüller készülék adatbázis
 Weidmüller Kereskedelmi Kft.

<Gyártói adatbázis>
 Weidmuller-Keszulek.Msf

Változás: 000

Dátum: 2023.10.27.



www.weidmueller.hu

Weidmüller Kereskedelmi Kft.

1097 Budapest

Gubacsi út 6.
 Tel.: +36 1464-7897, +36 20 478 3698

Rajkszám: WEIDMÜLLER-01 /000

Rajzkód: KÉSZÜLÉK

Lap:

5

87

DRIKIT 110VDC 1CO LD

Készülék: D-Sorozat

Tervjel: SR

Azonosító: 7

Nem sorkapocs tulajdonságú.

Uc	Ult	Érintkezők	Anyagszám:	
110V DC	250V AC / 10 A	1 váltó	2476700000	7

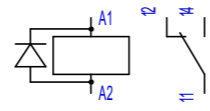

A1	A2	11	12	14
2296	2051		2073	2050
07-15-22	07-15-07		07-02-04	07-02-04

Típushoz: D-SERIES - 16 mm széles
 Azonosító: 5
 Szélesség: 16.0 [mm]
 Magasság: 80.2 [mm]
 Mélység: 67.7 [mm]
 IP védettség: IP20
 Felfogás: 0.0, 40.0
 16.0, 40.0

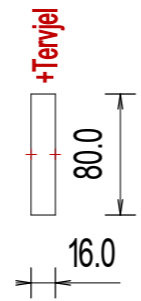

DRIKIT 110VDC 1CO LD/PB

Készülék: D-Sorozat

Tervjel: SR

Azonosító: 8

Nem sorkapocs tulajdonságú.

Uc	Ult	Érintkezők	Anyagszám:	
110V DC	250V AC / 10 A	1 váltó	2476770000	8

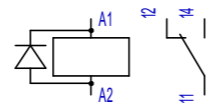

A1	A2	11	12	14
2296	2051		2073	2050
07-15-22	07-15-07		07-02-04	07-02-04

DRIKIT 110VDC 1CO LD /DRIKIT 110VDC 1CO LD/PB

Készülékek lista
 Weidmüller készülék adatbázis
 Weidmüller Kereskedelmi Kft.

<Gyártói adatbázis>
 Weidmuller-Keszulek.Msf

Változás: 000

Dátum: 2023.10.27.



www.weidmueller.hu

Weidmüller Kereskedelmi Kft.
 1097 Budapest
 Gubacsi út 6.
 Tel.: +36 1464-7897, +36 20 478 3698

Rajkszám: WEIDMÜLLER-01 /000

Rajzkód: KÉSZÜLÉK

Lap: **6**
 87

Típushoz: D-SERIES - 16 mm széles
 Azonosító: 5
 Szélesség: 16.0 [mm]
 Magasság: 80.2 [mm]
 Mélység: 67.7 [mm]
 IP védettség: IP20
 Felfogás: 0.0, 40.0
 16.0, 40.0

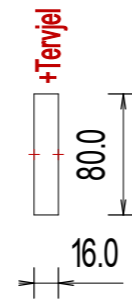

DRMKIT 220VDC 4CO LD

Készülék: D-Sorozat

Tervjel: SR

Azonosító: 9

Nem sorkapocs tulajdonságú.

Uc	U/It	Érintkezők	Anyagszám:	
220V DC	250V AC / 5 A	4 váltó	1542420000	9

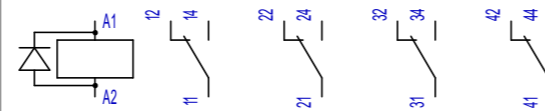

A1	A2	11	12	14	21	22	24	31	32	34	41	42	44
	2296 2051		2073 2050		2073 2050			2073 2050			2073 2050		
	07-15-22 07-15-07		07-02-04 07-02-04		07-02-04 07-02-04			07-02-04 07-02-04			07-02-04 07-02-04		

Típushoz: D-SERIES - 27 mm széles
 Azonosító: 4
 Szélesség: 27.2 [mm]
 Magasság: 79.9 [mm]
 Mélység: 66.8 [mm]
 IP védettség: IP20
 Felfogás: 0.0, 40.0
 27.0, 40.0

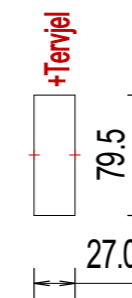

DRMKIT 220VDC 4CO LD

Készülékek lista
 Weidmüller készülék adatbázis
 Weidmüller Kereskedelmi Kft.

<Gyártói adatbázis>
 Weidmuller-Keszulek.Msf

Változás: 000

Dátum: 2023.10.27.



www.weidmueller.hu

Weidmüller Kereskedelmi Kft.
 1097 Budapest
 Gubacsi út 6.
 Tel.: +36 1464-7897, +36 20 478 3698

Rajzszám: WEIDMÜLLER-01 /000

Rajzkód: KÉSZÜLÉK

Lap: 7

87

DRMKIT 220VDC 4CO LD/PB

Készülék: D-Sorozat

Tervjel: SR

Azonosító: 10

Nem sorkapocs tulajdonságú.

Uc	Ult	Érintkezők	Anyagszám:	
220V DC	250V AC / 5 A	4 váltó	1542520000	10

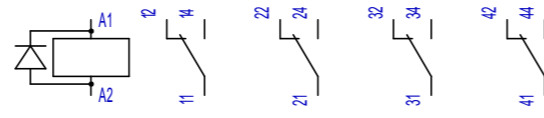

A1	A2	11	12	14	21	22	24	31	32	34	41	42	44
	2296 2051		2073 2050			2073 2050			2073 2050			2073 2050	
	07-15-22 07-15-07		07-02-04 07-02-04			07-02-04 07-02-04			07-02-04 07-02-04			07-02-04 07-02-04	

Típushoz: D-SERIES - 27 mm széles
 Azonosító: 4
 Szélesség: 27.2 [mm]
 Magasság: 79.9 [mm]
 Mélység: 66.8 [mm]
 IP védettség: IP20
 Felfogás: 0,0, 40,0
 27,0, 40,0

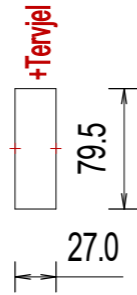

DRL573110L+Foglat

Készülék: D-Sorozat

Tervjel: SR

Azonosító: 11

Nem sorkapocs tulajdonságú.

Uc	Ult	Érintkezők	Anyagszám:	
110V DC	250V AC / 10 A	4 váltó	2765290000	11

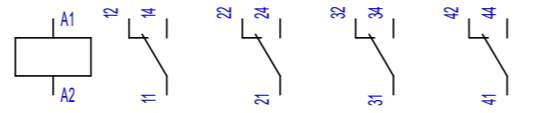

A1	A2	11	12	14	21	22	24	31	32	34	41	42	44
	2071 2049		2073 2050			2073 2050			2073 2050			2073 2050	
	07-15-01 07-02		07-02-04 07-02-04			07-02-04 07-02-04			07-02-04 07-02-04			07-02-04 07-02-04	

DRMKIT 220VDC 4CO LD/PB /DRL573110L+Foglat

Készülékek lista
 Weidmüller készülék adatbázis
 Weidmüller Kereskedelmi Kft.

<Gyártói adatbázis>
 Weidmuller-Keszulek.Msf

Változás: 000

Dátum: 2023.10.27.



www.weidmueller.hu

Weidmüller Kereskedelmi Kft.

1097 Budapest

Gubacsi út 6.
 Tel.: +36 1464-7897, +36 20 478 3698

Rajkszám: WEIDMÜLLER-01 /000

Rajzkód: KÉSZÜLÉK

Lap:

8

87

Típushoz: D-SERIES - 44 mm széles
 Azonosító: 6
 Szélesség: 44.0 [mm]
 Magasság: 84.6 [mm]
 Mélység: 66.0 [mm]
 IP védettség: IP20
 Felfogás: 0,0, 42,0
 44,0, 42,0

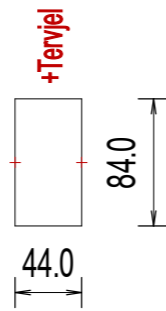

DRL573110L+Foglalat+EMC

Készülék: D-Sorozat

Tervjel: SR

Azonosító: 12

Nem sorkapocs tulajdonságú.

Uc	U/It	Érintkezők	Anyagszám:	
110V DC	250V AC / 10 A	4 váltó	2765290000	12

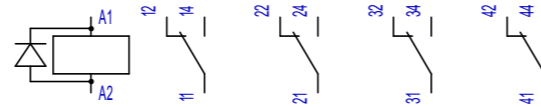

A1	A2	11	12	14	21	22	24	31	32	34	41	42	44
	2296 2051		2073 2050		2073 2050			2073 2050			2073 2050		
	07-15-22 07-15-07		07-02-04 07-02-04		07-02-04 07-02-04			07-02-04 07-02-04			07-02-04 07-02-04		

Típushoz: D-SERIES - 44 mm széles
 Azonosító: 6
 Szélesség: 44.0 [mm]
 Magasság: 84.6 [mm]
 Mélység: 66.0 [mm]
 IP védettség: IP20
 Felfogás: 0,0, 42,0
 44,0, 42,0

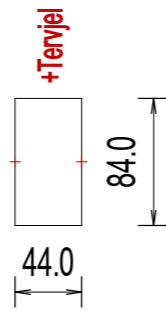

DRMKIT 24VDC 2CO LD

Készülék: D-Sorozat

Tervjel: SR

Azonosító: 13

Nem sorkapocs tulajdonságú.

Uc	Ult	Érintkezők	Anyagszám:	
24V DC	250V AC / 10 A	2 váltó	1542360000	13

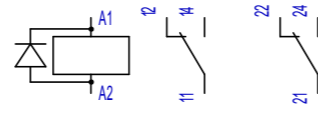

A1	A2	11	12	14	21	22	24
2296	2051	2073	2050		2073	2050	
07-15-22	07-15-07	07-02-04	07-02-04		07-02-04	07-02-04	

Típushoz: D-SERIES - 27 mm széles
 Azonosító: 4
 Szélesség: 27.2 [mm]
 Magasság: 79.9 [mm]
 Mélység: 66.8 [mm]
 IP védettség: IP20
 Felfogás: 0,0, 40,0
 27,0, 40,0

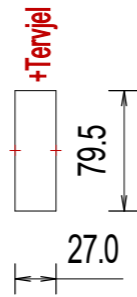

DRMKIT 24VDC 2CO LD/PB

Készülék: D-Sorozat

Tervjel: SR

Azonosító: 14

Nem sorkapocs tulajdonságú.

Uc	Ult	Érintkezők	Anyagszám:	
24V DC	250V AC / 10 A	2 váltó	1542460000	14

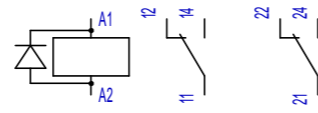

A1	A2	11	12	14	21	22	24
2296	2051	2073	2050		2073	2050	
07-15-22	07-15-07	07-02-04	07-02-04		07-02-04	07-02-04	

DRMKIT 24VDC 2CO LD /DRMKIT 24VDC 2CO LD/PB

Készülékek lista
 Weidmüller készülék adatbázis
 Weidmüller Kereskedelmi Kft.

<Gyártói adatbázis>
 Weidmuller-Keszulek.Msf

Változás: 000

Dátum: 2023.10.27.



www.weidmueller.hu

Weidmüller Kereskedelmi Kft.
 1097 Budapest
 Gubacsi út 6.
 Tel.: +36 1464-7897, +36 20 478 3698

Rajkszám: WEIDMÜLLER-01 /000

Rajzkód: KÉSZÜLÉK

Lap:

10

87

Típushoz: D-SERIES - 27 mm széles
 Azonosító: 4
 Szélesség: 27.2 [mm]
 Magasság: 79.9 [mm]
 Mélység: 66.8 [mm]
 IP védettség: IP20
 Felfogás: 0.0, 40.0
 27.0, 40.0

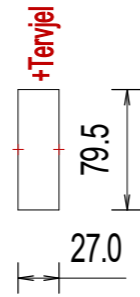
**DRIKIT 24VDC 1CO LD**

Készülék: D-Sorozat

Tervjel: SR

Azonosító: 15

Nem sorkapocs tulajdonságú.

Uc	U/It	Érintkezők	Anyagszám:	
24V DC	250V AC / 10 A	1 váltó	4050118496796	15

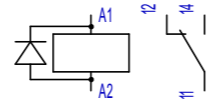

A1	A2	11	12	14
	2296 2051		2073 2050	
	07-15-22 07-15-07		07-02-04 07-02-04	

Típushoz: D-SERIES - 16 mm széles
 Azonosító: 5
 Szélesség: 16.0 [mm]
 Magasság: 80.2 [mm]
 Mélység: 67.7 [mm]
 IP védettség: IP20
 Felfogás: 0.0, 40.0
 16.0, 40.0

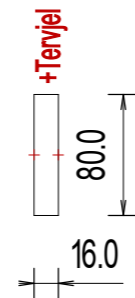

DRIKIT 24VDC 1CO LD

Készülékek lista
 Weidmüller készülék adatbázis
 Weidmüller Kereskedelmi Kft.

<Gyártói adatbázis>
 Weidmuller-Keszulek.Msf

Változás: 000

Dátum: 2023.10.27.



www.weidmueller.hu

Weidmüller Kereskedelmi Kft.
 1097 Budapest
 Gubacsi út 6.
 Tel.: +36 1464-7897, +36 20 478 3698

Rajkszám: WEIDMÜLLER-01 /000

Rajzkód: KÉSZÜLÉK

Lap:

11

87

DRIKIT 24VDC 1CO LD/PB

Készülék: D-Sorozat

Tervjel: SR

Azonosító: 16

Nem sorkapocs tulajdonságú.

Uc	Ult	Érintkezők	Anyagszám:	
24V DC	250V AC / 10 A	1 váltó	2476750000	16

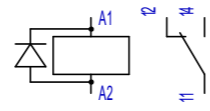

A1	A2	11	12	14
2296	2051		2073	2050
07-15-22	07-15-07		07-02-04	07-02-04

Típushoz: D-SERIES - 16 mm széles
 Azonosító: 5
 Szélesség: 16.0 [mm]
 Magasság: 80.2 [mm]
 Mélység: 67.7 [mm]
 IP védettség: IP20
 Felfogás: 0.0, 40.0
 16.0, 40.0

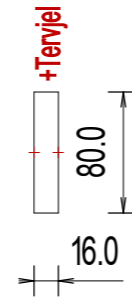
**DRMKIT 24VDC 4CO LD**

Készülék: D-Sorozat

Tervjel: SR

Azonosító: 17

Nem sorkapocs tulajdonságú.

Uc	Ult	Érintkezők	Anyagszám:	
24V DC	250V AC / 5 A	4 váltó	1542410000	17

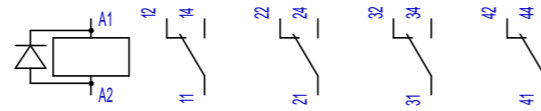

A1	A2	11	12	14	21	22	24	31	32	34	41	42	44
2296	2051		2073	2050		2073	2050		2073	2050		2073	2050
07-15-22	07-15-07		07-02-04	07-02-04		07-02-04	07-02-04		07-02-04	07-02-04		07-02-04	07-02-04

DRIKIT 24VDC 1CO LD/PB /DRMKIT 24VDC 4CO LD

Készülékek lista
 Weidmüller készülék adatbázis
 Weidmüller Kereskedelmi Kft.

<Gyártói adatbázis>
 Weidmuller-Keszulek.Msf

Változás: 000

Dátum: 2023.10.27.



Weidmüller Kereskedelmi Kft.
 1097 Budapest
 Gubacsi út 6.
 Tel.: +36 1464-7897, +36 20 478 3698

Rajkszám: WEIDMÜLLER-01 /000

Rajzkód: KÉSZÜLÉK

Lap: 12
 87

Típushoz: D-SERIES - 27 mm széles
 Azonosító: 4
 Szélesség: 27.2 [mm]
 Magasság: 79.9 [mm]
 Mélység: 66.8 [mm]
 IP védettség: IP20
 Felfogás: 0,0, 40,0
 27,0, 40,0

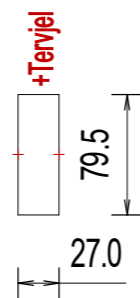

DRMKIT 24VDC 4CO LD/PB

Készülék: D-Sorozat Tervjel: SR
 Azonosító: 18
 Nem sorkapocs tulajdonságú.

Uc	U/It	Érintkezők	Anyagszám:	
24V DC	250V AC / 5 A	4 váltó	1542510000	18

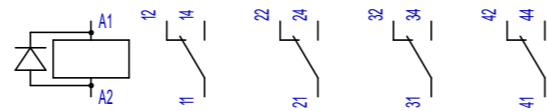

A1	A2	11	12	14	21	22	24	31	32	34	41	42	44
	2296 2051		2073 2050			2073 2050			2073 2050			2073 2050	
	07-15-22 07-15-07		07-02-04 07-02-04			07-02-04 07-02-04			07-02-04 07-02-04			07-02-04 07-02-04	

Típushoz: D-SERIES - 27 mm széles
 Azonosító: 4
 Szélesség: 27.2 [mm]
 Magasság: 79.9 [mm]
 Mélység: 66.8 [mm]
 IP védettség: IP20
 Felfogás: 0,0, 40,0
 27,0, 40,0

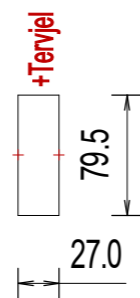

DRMKITP 24VDC 4CO LD

Készülék: D-Sorozat

Tervjel: SR

Azonosító: 19

Nem sorkapocs tulajdonságú.

Uc	Ult	Érintkezők	Anyagszám:	
24V DC	250V AC / 5 A	4 váltó	2576130000	19

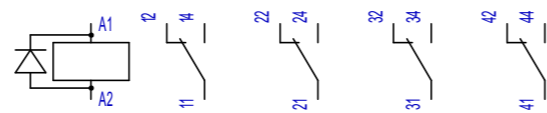

A1	A2	11	12	14	21	22	24	31	32	34	41	42	44
2296	2051	2073	2050		2073	2050		2073	2050		2073	2050	
07-15-22	07-15-07	07-02-04	07-02-04		07-02-04	07-02-04		07-02-04	07-02-04		07-02-04	07-02-04	

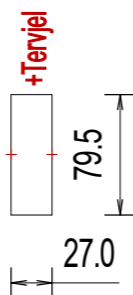

Típushoz: D-SERIES - 27 mm széles
 Azonosító: 4
 Szélesség: 27.2 [mm]
 Magasság: 79.9 [mm]
 Mélység: 66.8 [mm]
 IP védettség: IP20
 Felfogás: 0,0, 40,0
 27,0, 40,0

DRMKITP 24VDC 4CO LD/PB

Készülék: D-Sorozat

Tervjel: SR

Azonosító: 20

Nem sorkapocs tulajdonságú.

Uc	Ult	Érintkezők	Anyagszám:	
24V DC	250V AC / 5 A	4 váltó	2576140000	20

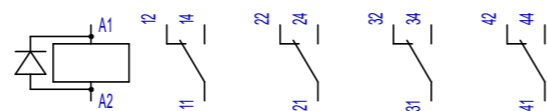

A1	A2	11	12	14	21	22	24	31	32	34	41	42	44
2296	2051	2073	2050		2073	2050		2073	2050		2073	2050	
07-15-22	07-15-07	07-02-04	07-02-04		07-02-04	07-02-04		07-02-04	07-02-04		07-02-04	07-02-04	

DRMKITP 24VDC 4CO LD /DRMKITP 24VDC 4CO LD/PB

Készülékek lista
 Weidmüller készülék adatbázis
 Weidmüller Kereskedelmi Kft.

<Gyártói adatbázis>
 Weidmuller-Keszulek.Msf

Változás: 000

Dátum: 2023.10.27.



www.weidmueller.hu

Weidmüller Kereskedelmi Kft.
 1097 Budapest
 Gubacsi út 6.
 Tel.: +36 1464-7897, +36 20 478 3698

Rajkszám: WEIDMÜLLER-01 /000

Rajzkód: KÉSZÜLÉK

Lap:

14

87

Típushoz: D-SERIES - 27 mm széles
 Azonosító: 4
 Szélesség: 27.2 [mm]
 Magasság: 79.9 [mm]
 Mélység: 66.8 [mm]
 IP védettség: IP20
 Felfogás: 0.0, 40.0
 27.0, 40.0

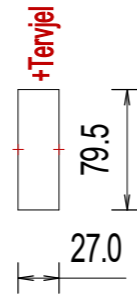

TRP 24-230VUC 1CO ED2

Készülék: TERMSERIES

Tervjel: SR

Azonosító: 21

Nem sorkapocs tulajdonságú.

Uc	U/It	Érintkezők	Anyagszám:	
24...230 V UC ±10 %	250 V AC / 6A	1 váltó	2663010000	21

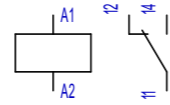

A1	A2	11	12	14
2071	2049		2073	2050
07-15-01	07-02		07-02-04	07-02-04

Típushoz: TERMSERIES - 6,4 mm szélesség
 Azonosító: 3
 Szélesség: 6.4 [mm]
 Magasság: 89.4 [mm]
 Mélység: 87.8 [mm]
 IP védettség: IP20
 Felfogás: 0.0, 45.0
 6.5, 45.0

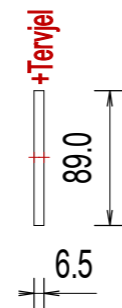

TRP 24-230VUC 1CO ED2

Készülékek lista
 Weidmüller készülék adatbázis
 Weidmüller Kereskedelmi Kft.

<Gyártói adatbázis>
 Weidmuller-Keszulek.Msf

Változás: 000

Dátum: 2023.10.27.



www.weidmueller.hu

Weidmüller Kereskedelmi Kft.
 1097 Budapest
 Gubacsi út 6.
 Tel.: +36 1464-7897, +36 20 478 3698

Rajzszám: WEIDMÜLLER-01 /000

Rajzkód: KÉSZÜLÉK

Lap:

15

87

TRS 24-230VUC 1CO ED2

Készülék: TERMSERIES

Tervjel: SR

Azonosító: 22

Nem sorkapocs tulajdonságú.

Uc	U _{lt}	Érintkezők	Anyagszám:	
24...230 V UC ±10 %	250 V AC / 6A	1 váltó	2662850000	22

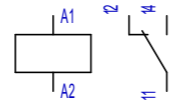

A1	A2	11	12	14
2071 2049			2073 2050	
07-15-01 07-02			07-02-04 07-02-04	

Típushoz: TERMSERIES - 6,4 mm szélesség
 Azonosító: 3
 Szélesség: 6.4 [mm]
 Magasság: 89.4 [mm]
 Mélység: 87.8 [mm]
 IP védettség: IP20
 Felfogás: 0.0, 45.0
 6.5, 45.0

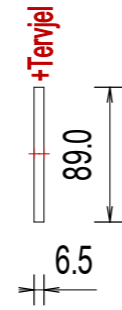

TRS 230VUC 1CO

Készülék: TERMSERIES

Tervjel: SR

Azonosító: 23

Nem sorkapocs tulajdonságú.

Uc	U _{lt}	Érintkezők	Anyagszám:	
230 V UC ±10 %	250 V AC / 6A	1 váltó	1122820000	23

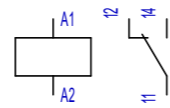

A1	A2	11	12	14
2071 2049			2073 2050	
07-15-01 07-02			07-02-04 07-02-04	

TRS 24-230VUC 1CO ED2 / TRS 230VUC 1CO

Készülékek lista
 Weidmüller készülék adatbázis
 Weidmüller Kereskedelmi Kft.

<Gyártói adatbázis>
 Weidmuller-Keszulek.Msf

Változás: 000

Dátum: 2023.10.27.



www.weidmueller.hu

Weidmüller Kereskedelmi Kft.

1097 Budapest

Gubacsi út 6.
Tel.: +36 1464-7897, +36 20 478 3698

Rajkszám: WEIDMÜLLER-01 /000

Rajzkód: KÉSZÜLÉK

Lap:

16

87

Típushoz: TERMSERIES - 6,4 mm szélesség
 Azonosító: 3
 Szélesség: 6.4 [mm]
 Magasság: 89.4 [mm]
 Mélység: 87.8 [mm]
 IP védettség: IP20
 Felfogás: 0,0, 45,0
 6,5, 45,0

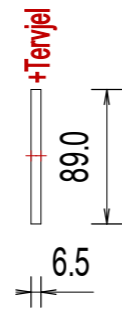

TRP 230VUC 1CO

Készülék: TERMSERIES

Tervjel: SR

Azonosító: 24

Nem sorkapocs tulajdonságú.

Uc	U/It	Érintkezők	Anyagszám:	
230 V UC ±10 %	250 V AC / 6A	1 váltó	2618050000	24

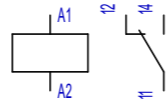

A1	A2	11	12	14
2071	2049		2073	2050
07-15-01	07-02		07-02-04	07-02-04

Típushoz: TERMSERIES - 6,4 mm szélesség
 Azonosító: 3
 Szélesség: 6.4 [mm]
 Magasság: 89.4 [mm]
 Mélység: 87.8 [mm]
 IP védettség: IP20
 Felfogás: 0,0, 45,0
 6,5, 45,0

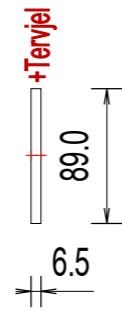

TRP 230VUC 1CO

Készülékek lista
 Weidmüller készülék adatbázis
 Weidmüller Kereskedelmi Kft.

<Gyártói adatbázis>
 Weidmüller-Keszulek.Msf

Változás: 000

Dátum: 2023.10.27.



www.weidmueller.hu

Weidmüller Kereskedelmi Kft.
 1097 Budapest
 Gubacsi út 6.
 Tel.: +36 1464-7897, +36 20 478 3698

Rajzszám: WEIDMÜLLER-01 /000

Rajzkód: KÉSZÜLÉK

Lap: 17
 87

TRS 230VUC 1CO 16A

Készülék: TERMSERIES

Tervjel: SR

Azonosító: 25

Nem sorkapocs tulajdonságú.

Uc	U _{lt}	Érintkezők	Anyagszám:	
230 V UC ±10 %	250 V AC / 16A	1 váltó	1479740000	25

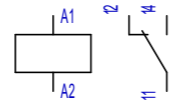

A1	A2	11	12	14
2071	2049		2073	2050
07-15-01	07-02		07-02-04	07-02-04

Típushoz: TERMSERIES - 12,8 mm szélesség
 Azonosító: 2
 Szélesség: 12,8 [mm]
 Magasság: 89,4 [mm]
 Mélység: 87,8 [mm]
 IP védettség: IP20
 Felfogás: 0,0, 44,8
 13,5, 44,8

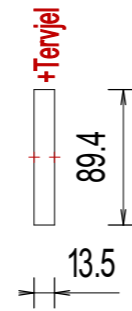

TRP 230VUC 1CO 16A

Készülék: TERMSERIES

Tervjel: SR

Azonosító: 26

Nem sorkapocs tulajdonságú.

Uc	U _{lt}	Érintkezők	Anyagszám:	
230 V UC ±10 %	250 V AC / 16A	1 váltó	2618260000	26

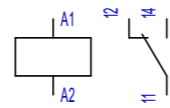

A1	A2	11	12	14
2071	2049		2073	2050
07-15-01	07-02		07-02-04	07-02-04

TRS 230VUC 1CO 16A / TRP 230VUC 1CO 16A

Készülékek lista
 Weidmüller készülék adatbázis
 Weidmüller Kereskedelmi Kft.

<Gyártói adatbázis>
 Weidmuller-Keszulek.Msf

Változás: 000

Dátum: 2023.10.27.



Weidmüller Kereskedelmi Kft.
 1097 Budapest
 Gubacsi út 6.
 Tel.: +36 1464-7897, +36 20 478 3698

Rajkszám: WEIDMÜLLER-01 /000

Rajzkód: KÉSZÜLÉK

Lap: **18**
 87

Típushoz: TERMSERIES - 12,8 mm szélesség
 Azonosító: 2
 Szélesség: 12,8 [mm]
 Magasság: 89,4 [mm]
 Mélység: 87,8 [mm]
 IP védettség: IP20
 Felfogás: 0,0, 44,8
 13,5, 44,8

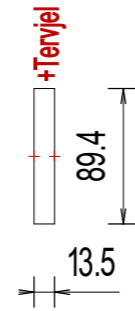

TRS 24-230VUC 1CO 16A ED2

Készülék: TERMSERIES

Tervjel: SR

Azonosító: 27

Nem sorkapocs tulajdonságú.

Uc	U/It	Érintkezők	Anyagszám:	
24...230 V UC ±10 %	250 V AC / 16A	1 váltó	2662960000	27

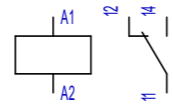

A1	A2	11	12	14
2071	2049		2073	
07-15-01	07-02		07-02-04	07-02-04

Típushoz: TERMSERIES - 12,8 mm szélesség
 Azonosító: 2
 Szélesség: 12,8 [mm]
 Magasság: 89,4 [mm]
 Mélység: 87,8 [mm]
 IP védettség: IP20
 Felfogás: 0,0, 44,8
 13,5, 44,8

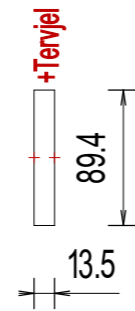

TRS 24-230VUC 1CO 16A ED2

Készülékek lista
 Weidmüller készülék adatbázis
 Weidmüller Kereskedelmi Kft.

<Gyártói adatbázis>
 Weidmuller-Keszulek.Msf

Változás: 000

Dátum: 2023.10.27.



Weidmüller Kereskedelmi Kft.
 1097 Budapest
 Gubacsi út 6.
 Tel.: +36 1464-7897, +36 20 478 3698

Rajzszám: WEIDMÜLLER-01 /000

Rajzkód: KÉSZÜLÉK

Lap: 19
 87

TRP 24-230VUC 1CO 16A ED2

Készülék: TERMSERIES

Tervjel: SR

Azonosító: 28

Nem sorkapocs tulajdonságú.

Uc	U _{lt}	Érintkezők	Anyagszám:	
24...230 V UC ±10 %	250 V AC / 16A	1 váltó	2663120000	28

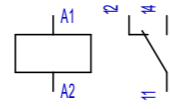

A1	A2	11	12	14
2071	2049		2073	2050
07-15-01	07-02		07-02-04	07-02-04

Típushoz: TERMSERIES - 12,8 mm szélesség
 Azonosító: 2
 Szélesség: 12,8 [mm]
 Magasság: 89,4 [mm]
 Mélység: 87,8 [mm]
 IP védettség: IP20
 Felfogás: 0,0, 44,8
 13,5, 44,8

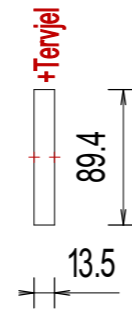

TRS 120VUC 1CO 16A

Készülék: TERMSERIES

Tervjel: SR

Azonosító: 29

Nem sorkapocs tulajdonságú.

Uc	U _{lt}	Érintkezők	Anyagszám:	
120 V UC ±10 %	250 V AC / 16A	1 váltó	1479730000	29

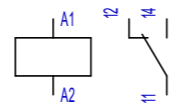

A1	A2	11	12	14
2071	2049		2073	2050
07-15-01	07-02		07-02-04	07-02-04

TRP 24-230VUC 1CO 16A ED2 / TRS 120VUC 1CO 16A

Készülékek lista
 Weidmüller készülék adatbázis
 Weidmüller Kereskedelmi Kft.

<Gyártói adatbázis>
 Weidmuller-Keszulek.Msf

Változás: 000

Dátum: 2023.10.27.



Weidmüller Kereskedelmi Kft.
 1097 Budapest
 Gubacsi út 6.
 Tel.: +36 1464-7897, +36 20 478 3698

Rajkszám: WEIDMÜLLER-01 /000

Rajzkód: KÉSZÜLÉK

Lap: **20**
 87

Típushoz: TERMSERIES - 12,8 mm szélesség
 Azonosító: 2
 Szélesség: 12.8 [mm]
 Magasság: 89.4 [mm]
 Mélység: 87.8 [mm]
 IP védettség: IP20
 Felfogás: 0,0, 44.8
 13,5, 44.8

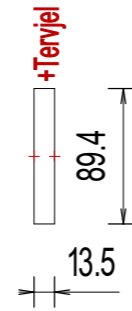

TRP 120VUC 1CO 16A

Készülék: TERMSERIES

Tervjel: SR

Azonosító: 30

Nem sorkapocs tulajdonságú.

Uc	U/It	Érintkezők	Anyagszám:	
120 V UC ±10 %	250 V AC / 16A	1 váltó	2618280000	30

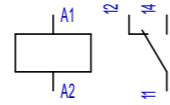

A1	A2	11	12	14
2071	2049		2073	2050
07-15-01	07-02		07-02-04	07-02-04

Típushoz: TERMSERIES - 12,8 mm szélesség
 Azonosító: 2
 Szélesség: 12.8 [mm]
 Magasság: 89.4 [mm]
 Mélység: 87.8 [mm]
 IP védettség: IP20
 Felfogás: 0,0, 44.8
 13,5, 44.8

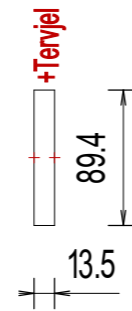

TRP 120VUC 1CO 16A

Készülékek lista
 Weidmüller készülék adatbázis
 Weidmüller Kereskedelmi Kft.

<Gyártói adatbázis>
 Weidmüller-Keszulek.Msf

Változás: 000

Dátum: 2023.10.27.



www.weidmueller.hu

Weidmüller Kereskedelmi Kft.
 1097 Budapest
 Gubacsi út 6.
 Tel.: +36 1464-7897, +36 20 478 3698

Rajzszám: WEIDMÜLLER-01 /000

Rajzkód: KÉSZÜLÉK

Lap: **21**
 87

TRS 120VUC 1CO

Készülék: TERMSERIES

Tervjel: SR

Azonosító: 31

Nem sorkapocs tulajdonságú.

Uc	Ult	Érintkezők	Anyagszám:	
120 V UC ±10 %	250 V AC / 6A	1 váltó	1122810000	31

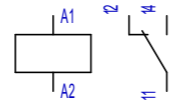

A1	A2	11	12	14
2071	2049		2073	2050
07-15-01	07-02		07-02-04	07-02-04

Típushoz: TERMSERIES - 6,4 mm szélesség
 Azonosító: 3
 Szélesség: 6.4 [mm]
 Magasság: 89.4 [mm]
 Mélység: 87.8 [mm]
 IP védettség: IP20
 Felfogás: 0.0, 45.0
 6.5, 45.0

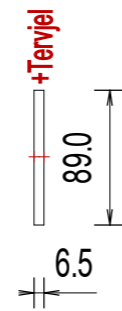

TRP 120VUC 1CO

Készülék: TERMSERIES

Tervjel: SR

Azonosító: 32

Nem sorkapocs tulajdonságú.

Uc	Ult	Érintkezők	Anyagszám:	
120 V UC ±10 %	250 V AC / 6A	1 váltó	2618010000	32

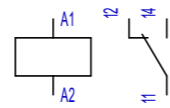

A1	A2	11	12	14
2071	2049		2073	2050
07-15-01	07-02		07-02-04	07-02-04

TRS 120VUC 1CO / TRP 120VUC 1CO

Készülékek lista
 Weidmüller készülék adatbázis
 Weidmüller Kereskedelmi Kft.

<Gyártói adatbázis>
 Weidmuller-Keszulek.Msf

Változás: 000

Dátum: 2023.10.27.



www.weidmueller.hu

Weidmüller Kereskedelmi Kft.
 1097 Budapest
 Gubacsi út 6.
 Tel.: +36 1464-7897, +36 20 478 3698

Rajkszám: WEIDMÜLLER-01 /000

Rajzkód: KÉSZÜLÉK

Lap: **22**
 87

Típushoz: TERMSERIES - 6,4 mm szélesség
 Azonosító: 3
 Szélesség: 6.4 [mm]
 Magasság: 89.4 [mm]
 Mélység: 87.8 [mm]
 IP védettség: IP20
 Felfogás: 0.0, 45.0
 6.5, 45.0

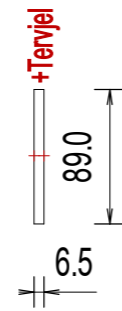

TRS 24VDC 1NO HC

Készülék: TERMSERIES

Tervjel: SR

Azonosító: 33

Nem sorkapocs tulajdonságú.

Uc	U/It	Érintkezők	Anyagszám:	
24 V DC ±20 %	250 V AC / 16A	1 váltó	1479780000	33

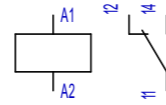

A1	A2	11	12	14
2071	2049		2073	
07-15-01	07-02		07-02-04	07-02-04

Típushoz: TERMSERIES - 12,8 mm szélesség
 Azonosító: 2
 Szélesség: 12.8 [mm]
 Magasság: 89.4 [mm]
 Mélység: 87.8 [mm]
 IP védettség: IP20
 Felfogás: 0.0, 44.8
 13.5, 44.8

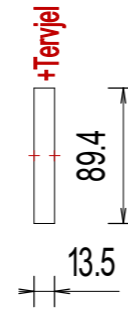

TRS 24VDC 1NO HC

Készülékek lista
 Weidmüller készülék adatbázis
 Weidmüller Kereskedelmi Kft.

<Gyártói adatbázis>
 Weidmüller-Keszulek.Msf

Változás: 000

Dátum: 2023.10.27.



www.weidmueller.hu

Weidmüller Kereskedelmi Kft.
 1097 Budapest
 Gubacsi út 6.
 Tel.: +36 1464-7897, +36 20 478 3698

Rajzszám: WEIDMÜLLER-01 /000

Rajzkód: KÉSZÜLÉK

Lap: **23**
 87

TRS 24VDC 1NO HCP

Készülék: TERMSERIES

Tervjel: SR

Azonosító: 34

Nem sorkapocs tulajdonságú.

Uc	Ult	Érintkezők	Anyagszám:	
24 V DC ±20 %	250 V AC / 16A	1 váltó	1479810000	34

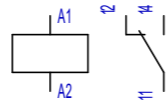

A1	A2	11	12	14
2071	2049		2073	2050
07-15-01	07-02		07-02-04	07-02-04

Típushoz: TERMSERIES - 12,8 mm szélesség
 Azonosító: 2
 Szélesség: 12,8 [mm]
 Magasság: 89,4 [mm]
 Mélység: 87,8 [mm]
 IP védettség: IP20
 Felfogás: 0,0, 44,8
 13,5, 44,8

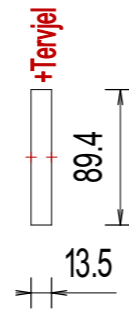

TRS 24VDC 1CO 16A

Készülék: TERMSERIES

Tervjel: SR

Azonosító: 35

Nem sorkapocs tulajdonságú.

Uc	Ult	Érintkezők	Anyagszám:	
24 V DC ±20 %	250 V AC / 16A	1 váltó	1479680000	35

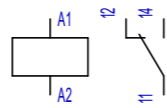

A1	A2	11	12	14
2071	2049		2073	2050
07-15-01	07-02		07-02-04	07-02-04

TRS 24VDC 1NO HCP / TRS 24VDC 1CO 16A

Készülékek lista
 Weidmüller készülék adatbázis
 Weidmüller Kereskedelmi Kft.

<Gyártói adatbázis>
 Weidmuller-Keszulek.Msf

Változás: 000

Dátum: 2023.10.27.



www.weidmueller.hu

Weidmüller Kereskedelmi Kft.
 1097 Budapest
 Gubacsi út 6.
 Tel.: +36 1464-7897, +36 20 478 3698

Rajkszám: WEIDMÜLLER-01 /000

Rajzkód: KÉSZÜLÉK

Lap: **24**
 87

Típushoz: TERMSERIES - 12,8 mm szélesség
 Azonosító: 2
 Szélesség: 12.8 [mm]
 Magasság: 89.4 [mm]
 Mélység: 87.8 [mm]
 IP védettség: IP20
 Felfogás: 0,0, 44.8
 13,5, 44.8

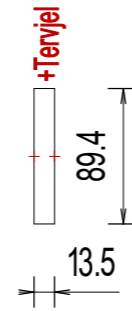

TRS 24VDC 1CO C1D2

Készülék: TERMSERIES

Tervjel: SR

Azonosító: 36

Nem sorkapocs tulajdonságú.

Uc	Uvlt	Érintkezők	Anyagszám:	
24 V DC ±20 %	250 V AC / 6A	1 váltó	1984570000	36

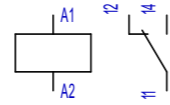

A1	A2	11	12	14
2071	2049		2073	
07-15-01	07-02		07-02-04	
			07-02-04	

Típushoz: TERMSERIES - 6,4 mm szélesség
 Azonosító: 3
 Szélesség: 6.4 [mm]
 Magasság: 89.4 [mm]
 Mélység: 87.8 [mm]
 IP védettség: IP20
 Felfogás: 0,0, 45.0
 6,5, 45.0

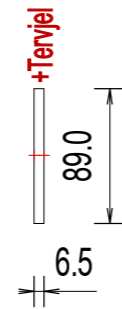

TRS 24VDC 1CO C1D2

Készülékek lista
 Weidmüller készülék adatbázis
 Weidmüller Kereskedelmi Kft.

<Gyártói adatbázis>
 Weidmuller-Keszulek.Msf

Változás: 000

Dátum: 2023.10.27.



www.weidmueller.hu

Weidmüller Kereskedelmi Kft.
 1097 Budapest
 Gubacsi út 6.
 Tel.: +36 1464-7897, +36 20 478 3698

Rajzszám: WEIDMÜLLER-01 /000

Rajzkód: KÉSZÜLÉK

Lap: **25**
 87

TRS 24VDC 1CO

Készülék: TERMSERIES

Tervjel: SR

Azonosító: 37

Nem sorkapocs tulajdonságú.

Uc	U _{lt}	Érintkezők	Anyagszám:	
24 V DC ±20 %	250 V AC / 6A	1 váltó	1122770000	37

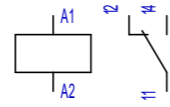

A1	A2	11	12	14
2071	2049		2073	2050
07-15-01	07-02		07-02-04	07-02-04

Típushoz:	TERMSERIES - 6,4 mm szélesség	
Azonosító:	3	
Szélesség:	6.4 [mm]	
Magasság:	89.4 [mm]	
Mélység:	87.8 [mm]	
IP védettség:	IP20	
Felfogás:	0.0,	45.0
	6.5,	45.0

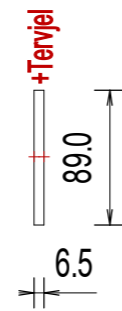

TRS 24VDC ACT

Készülék: TERMSERIES

Tervjel: SR

Azonosító: 38

Nem sorkapocs tulajdonságú.

Uc	U _{lt}	Érintkezők	Anyagszám:	
24 V DC ±20 %	250 V AC / 6A	1 váltó	1381900000	38

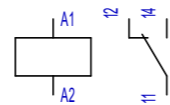

A1	A2	11	12	14
2071	2049		2073	2050
07-15-01	07-02		07-02-04	07-02-04

TRS 24VDC 1CO / TRS 24VDC ACT

Készülékek lista
Weidmüller készülék adatbázis
Weidmüller Kereskedelmi Kft.

<Gyártói adatbázis>
Weidmuller-Keszulek.Msf

Változás: 000

Dátum: 2023.10.27.



www.weidmueller.hu

Weidmüller Kereskedelmi Kft.

1097 Budapest

Gubacsi út 6.
Tel.: +36 1464-7897, +36 20 478 3698

Rajkszám: WEIDMÜLLER-01 /000

Rajzkód: KÉSZÜLÉK

Lap: 26
87

Típushoz: TERMSERIES - 6,4 mm szélesség
 Azonosító: 3
 Szélesség: 6.4 [mm]
 Magasság: 89.4 [mm]
 Mélység: 87.8 [mm]
 IP védetség: IP20
 Felfogás: 0.0, 45.0
 6.5, 45.0

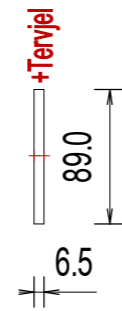

TRP 24VDC 1CO AGSNO AU PB

Készülék: TERMSERIES

Tervjel: SR

Azonosító: 39

Nem sorkapocs tulajdonságú.

Uc	U/It	Érintkezők	Anyagszám:	
24 V DC ±20 %	250 V AC / 6A	1 váltó	2855830000	39

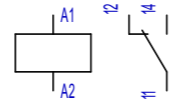

A1	A2	11	12	14
2071	2049		2073	
07-15-01	07-02		07-02-04	07-02-04

Típushoz: TERMSERIES - 6,4 mm szélesség
 Azonosító: 3
 Szélesség: 6.4 [mm]
 Magasság: 89.4 [mm]
 Mélység: 87.8 [mm]
 IP védetség: IP20
 Felfogás: 0.0, 45.0
 6.5, 45.0

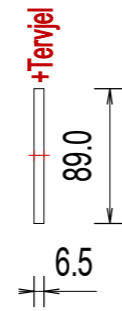

TRP 24VDC 1CO AGSNO AU PB

Készülékek lista
 Weidmüller készülék adatbázis
 Weidmüller Kereskedelmi Kft.

<Gyártói adatbázis>
 Weidmüller-Keszulek.Msf

Változás: 000

Dátum: 2023.10.27.



Weidmüller Kereskedelmi Kft.
 1097 Budapest
 Gubacsi út 6.
 Tel.: +36 1464-7897, +36 20 478 3698

Rajzszám: WEIDMÜLLER-01 /000

Rajzkód: KÉSZÜLÉK

Lap: **27**
 87

TRP 24VDC 1CO AGSNO PB

Készülék: TERMSERIES

Tervjel: SR

Azonosító: 40

Nem sorkapocs tulajdonságú.

Uc	Ult	Érintkezők	Anyagszám:	
24 V DC ±20 %	250 V AC / 6A	1 váltó	2855800000	40

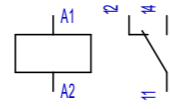

A1	A2	11	12	14
2071	2049		2073	2050
07-15-01	07-02		07-02-04	07-02-04

Típushoz: TERMSERIES - 6,4 mm szélesség
 Azonosító: 3
 Szélesség: 6.4 [mm]
 Magasság: 89.4 [mm]
 Mélység: 87.8 [mm]
 IP védettség: IP20
 Felfogás: 0.0, 45.0
 6.5, 45.0

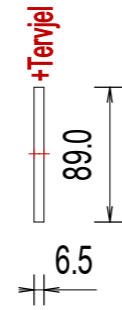

TRS 24VDC 1CO AGSNO AU PB

Készülék: TERMSERIES

Tervjel: SR

Azonosító: 41

Nem sorkapocs tulajdonságú.

Uc	Ult	Érintkezők	Anyagszám:	
24 V DC ±20 %	250 V AC / 6A	1 váltó	2855860000	41

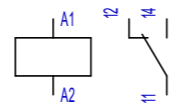

A1	A2	11	12	14
2071	2049		2073	2050
07-15-01	07-02		07-02-04	07-02-04

TRP 24VDC 1CO AGSNO PB / TRS 24VDC 1CO AGSNO AU PB

Készülékek lista
 Weidmüller készülék adatbázis
 Weidmüller Kereskedelmi Kft.

<Gyártói adatbázis>
 Weidmuller-Keszulek.Msf

Változás: 000

Dátum: 2023.10.27.



www.weidmueller.hu

Weidmüller Kereskedelmi Kft.

1097 Budapest

Gubacsi út 6.
Tel.: +36 1464-7897, +36 20 478 3698

Rajkszám: WEIDMÜLLER-01 /000

Rajzkód: KÉSZÜLÉK

Lap:

28

87

Típushoz: TERMSERIES - 6,4 mm szélesség
 Azonosító: 3
 Szélesség: 6.4 [mm]
 Magasság: 89.4 [mm]
 Mélység: 87.8 [mm]
 IP védettség: IP20
 Felfogás: 0,0, 45,0
 6,5, 45,0

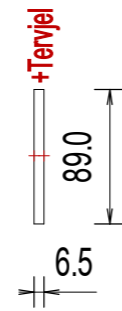

TRS 24VDC 1CO AGSNO PB

Készülék: TERMSERIES

Tervjel: SR

Azonosító: 42

Nem sorkapocs tulajdonságú.

Uc	Uv/It	Érintkezők	Anyagszám:	
24 V DC ±20 %	250 V AC / 6A	1 váltó	2855870000	42

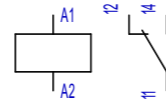

A1	A2	11	12	14
2071	2049		2073	2050
07-15-01	07-02		07-02-04	07-02-04

Típushoz: TERMSERIES - 6,4 mm szélesség
 Azonosító: 3
 Szélesség: 6.4 [mm]
 Magasság: 89.4 [mm]
 Mélység: 87.8 [mm]
 IP védettség: IP20
 Felfogás: 0,0, 45,0
 6,5, 45,0

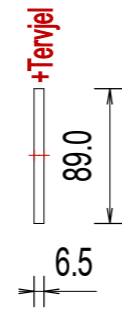

TRS 24VDC 1CO AGSNO PB

Készülékek lista
 Weidmüller készülék adatbázis
 Weidmüller Kereskedelmi Kft.

<Gyártói adatbázis>
 Weidmuller-Keszulek.Msf

Változás: 000

Dátum: 2023.10.27.



www.weidmueller.hu

Weidmüller Kereskedelmi Kft.
 1097 Budapest
 Gubacsi út 6.
 Tel.: +36 1464-7897, +36 20 478 3698

Rajzszám: WEIDMÜLLER-01 /000

Rajzkód: KÉSZÜLÉK

Lap: **29**
 87

TRS 24VDC 2CO

Készülék: TERMSERIES

Tervjel: SR

Azonosító: 43

Nem sorkapocs tulajdonságú.

Uc	Ult	Érintkezők	Anyagszám:	
24 V DC ±20 %	250 V AC / 8A	2 váltó	1123490000	43

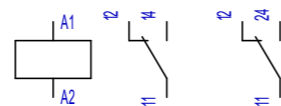

A1	A2	11	12	14	11	12	24
2071	2049		2073			2073	2050
07-15-01	07-02		07-02-04			07-02-04	07-02-04

Típushoz: TERMSERIES - 12,8 mm szélesség
 Azonosító: 2
 Szélesség: 12.8 [mm]
 Magasság: 89.4 [mm]
 Mélység: 87.8 [mm]
 IP védettség: IP20
 Felfogás: 0,0, 44.8
 13,5, 44.8

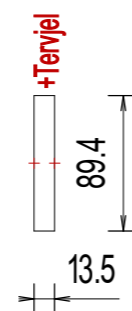

TRS 24-230VUC 2CO ED2

Készülék: TERMSERIES

Tervjel: SR

Azonosító: 44

Nem sorkapocs tulajdonságú.

Uc	Ult	Érintkezők	Anyagszám:	
24...230 V UC ±10	250 V AC / 8A	2 váltó	2662880000	44

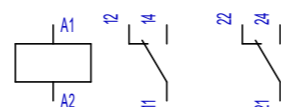

A1	A2	11	12	14	21	22	24
2071	2049		2073			2073	2050
07-15-01	07-02		07-02-04			07-02-04	07-02-04

TRS 24VDC 2CO / TRS 24-230VUC 2CO ED2

Készülékek lista
 Weidmüller készülék adatbázis
 Weidmüller Kereskedelmi Kft.

<Gyártói adatbázis>
 Weidmuller-Keszulek.Msf

Változás: 000

Dátum: 2023.10.27.



Weidmüller Kereskedelmi Kft.
 1097 Budapest
 Gubacsi út 6.
 Tel.: +36 1464-7897, +36 20 478 3698

Rajkszám: WEIDMÜLLER-01 /000

Rajzkód: KÉSZÜLÉK

Lap: **30**
 87

Típushoz: TERMSERIES - 12,8 mm szélesség
 Azonosító: 2
 Szélesség: 12.8 [mm]
 Magasság: 89.4 [mm]
 Mélység: 87.8 [mm]
 IP védetség: IP20
 Felfogás: 0,0, 44.8
 13,5, 44.8

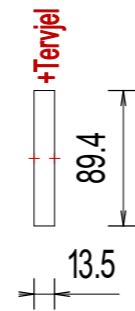

TRS 24VUC 2CO

Készülék: TERMSERIES

Tervjel: SR
 Azonosító: 45

Nem sorkapocs tulajdonságú.

Uc	U/It	Érintkezők	Anyagszám:	
24 V UC ±10	250 V AC / 8A	2 váltó	1123500000	45

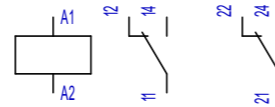

A1	A2	11	12	14	21	22	24
2071	2049		2073			2073	2050
07-15-01	07-02		07-02-04			07-02-04	07-02-04

Típushoz: TERMSERIES - 12,8 mm szélesség
 Azonosító: 2
 Szélesség: 12.8 [mm]
 Magasság: 89.4 [mm]
 Mélység: 87.8 [mm]
 IP védetség: IP20
 Felfogás: 0,0, 44.8
 13,5, 44.8

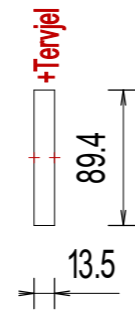

TRS 24VUC 2CO

Készülékek lista
 Weidmüller készülék adatbázis
 Weidmüller Kereskedelmi Kft.

<Gyártói adatbázis>
 Weidmuller-Keszulek.Msf

Változás: 000

Dátum: 2023.10.27.



Weidmüller Kereskedelmi Kft.
 1097 Budapest
 Gubacsi út 6.
 Tel.: +36 1464-7897, +36 20 478 3698

Rajkszám: WEIDMÜLLER-01 /000

Rajzkód: KÉSZÜLÉK

Lap: **31**
 87

TRS 48VUC 2CO

Készülék: TERMSERIES

Tervjel: SR

Azonosító: 46

Nem sorkapocs tulajdonságú.

Uc	Ult	Érintkezők	Anyagszám:	
24 V UC ±10	250 V AC / 8A	2 váltó	1123510000	46

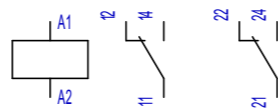

A1	A2	11	12	14	21	22	24
2071 2049			2073 2050			2073 2050	
07-15-01 07-02			07-02-04 07-02-04			07-02-04 07-02-04	

Típushoz: TERMSERIES - 12,8 mm szélesség
 Azonosító: 2
 Szélesség: 12,8 [mm]
 Magasság: 89,4 [mm]
 Mélység: 87,8 [mm]
 IP védettség: IP20
 Felfogás: 0,0, 44,8
 13,5, 44,8

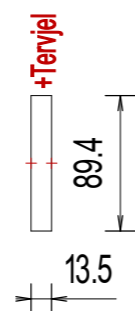

TRS 60VUC 2CO

Készülék: TERMSERIES

Tervjel: SR

Azonosító: 47

Nem sorkapocs tulajdonságú.

Uc	Ult	Érintkezők	Anyagszám:	
60 V UC ±10	250 V AC / 8A	2 váltó	1123520000	47

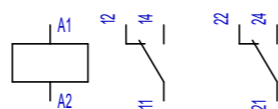

A1	A2	11	12	14	21	22	24
2071 2049			2073 2050			2073 2050	
07-15-01 07-02			07-02-04 07-02-04			07-02-04 07-02-04	

TRS 48VUC 2CO / TRS 60VUC 2CO

Készülékek lista
 Weidmüller készülék adatbázis
 Weidmüller Kereskedelmi Kft.

<Gyártói adatbázis>
 Weidmüller-Keszulek.Msf

Változás: 000

Dátum: 2023.10.27.



Weidmüller Kereskedelmi Kft.
 1097 Budapest
 Gubacsi út 6.
 Tel.: +36 1464-7897, +36 20 478 3698

Rajkszám: WEIDMÜLLER-01 /000

Rajzkód: KÉSZÜLÉK

Lap: **32**
 87

Típushoz: TERMSERIES - 12,8 mm szélesség
 Azonosító: 2
 Szélesség: 12.8 [mm]
 Magasság: 89.4 [mm]
 Mélység: 87.8 [mm]
 IP védettség: IP20
 Felfogás: 0,0, 44.8
 13,5, 44.8

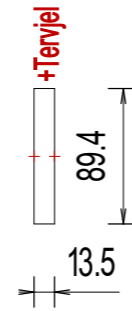

TRS 120VUC 2CO

Készülék: TERMSERIES

Tervjel: SR
 Azonosító: 48

Nem sorkapocs tulajdonságú.

Uc	U/It	Érintkezők	Anyagszám:	
120 V UC ±10	250 V AC / 8A	2 váltó	1123530000	48

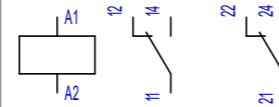

A1	A2	11	12	14	21	22	24
2071	2049		2073			2073	2050
07-15-01	07-02		07-02-04			07-02-04	07-02-04

Típushoz: TERMSERIES - 12,8 mm szélesség
 Azonosító: 2
 Szélesség: 12.8 [mm]
 Magasság: 89.4 [mm]
 Mélység: 87.8 [mm]
 IP védettség: IP20
 Felfogás: 0,0, 44.8
 13,5, 44.8

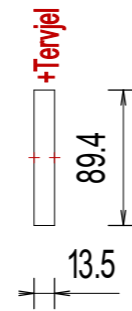

TRS 120VUC 2CO

Készülékek lista
 Weidmüller készülék adatbázis
 Weidmüller Kereskedelmi Kft.

<Gyártói adatbázis>
 Weidmuller-Keszulek.Msf

Változás: 000

Dátum: 2023.10.27.



Weidmüller Kereskedelmi Kft.
 1097 Budapest
 Gubacsi út 6.
 Tel.: +36 1464-7897, +36 20 478 3698

Rajzszám: WEIDMÜLLER-01 /000

Rajzkód: KÉSZÜLÉK

Lap: **33**
 87

TRP 24-230VUC 2CO ED2

Készülék: TERMSERIES

Tervjel: SR

Azonosító: 49

Nem sorkapocs tulajdonságú.

Uc	U _{lt}	Érintkezők	Anyagszám:	
24...230 V UC ±10 %	250 V AC / 8A	2 váltó	2663040000	49

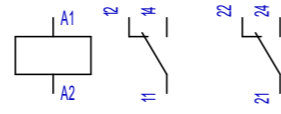

A1	A2	11	12	14	21	22	24
2071 2049			2073 2050			2073 2050	
07-15-01 07-02			07-02-04 07-02-04			07-02-04 07-02-04	

Típushoz: TERMSERIES - 12,8 mm szélesség
 Azonosító: 2
 Szélesség: 12,8 [mm]
 Magasság: 89,4 [mm]
 Mélység: 87,8 [mm]
 IP védettség: IP20
 Felfogás: 0,0, 44,8
 13,5, 44,8

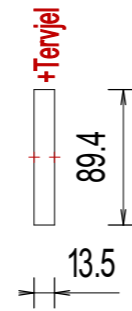

TRP 24VDC 2CO

Készülék: TERMSERIES

Tervjel: SR

Azonosító: 50

Nem sorkapocs tulajdonságú.

Uc	U _{lt}	Érintkezők	Anyagszám:	
24 V DC ±20 %	250 V AC / 8A	2 váltó	2618400000	50

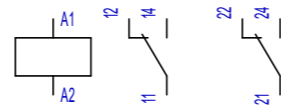

A1	A2	11	12	14	21	22	24
2071 2049			2073 2050			2073 2050	
07-15-01 07-02			07-02-04 07-02-04			07-02-04 07-02-04	

TRP 24-230VUC 2CO ED2 / TRP 24VDC 2CO

Készülékek lista
 Weidmüller készülék adatbázis
 Weidmüller Kereskedelmi Kft.

<Gyártói adatbázis>
 Weidmüller-Keszulek.Msf

Változás: 000

Dátum: 2023.10.27.



www.weidmueller.hu

Weidmüller Kereskedelmi Kft.

1097 Budapest

Gubacsi út 6.
 Tel.: +36 1464-7897, +36 20 478 3698

Rajkszám: WEIDMÜLLER-01 /000

Rajzkód: KÉSZÜLÉK

Lap:

34

87

Típushoz: TERMSERIES - 12,8 mm szélesség
 Azonosító: 2
 Szélesség: 12.8 [mm]
 Magasság: 89.4 [mm]
 Mélység: 87.8 [mm]
 IP védetség: IP20
 Felfogás: 0,0, 44.8
 13,5, 44.8

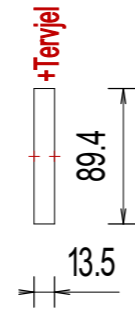

TRP 24VUC 2CO

Készülék: TERMSERIES

Tervjel: SR

Azonosító: 51

Nem sorkapocs tulajdonságú.

Uc	U/It	Érintkezők	Anyagszám:	
24 V UC ±20 %	250 V AC / 8A	2 váltó	2618320000	51

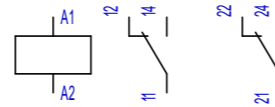

A1	A2	11	12	14	21	22	24
2071	2049		2073			2073	2050
07-15-01	07-02		07-02-04			07-02-04	07-02-04

Típushoz: TERMSERIES - 12,8 mm szélesség
 Azonosító: 2
 Szélesség: 12.8 [mm]
 Magasság: 89.4 [mm]
 Mélység: 87.8 [mm]
 IP védetség: IP20
 Felfogás: 0,0, 44.8
 13,5, 44.8

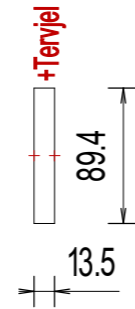

TRP 24VUC 2CO

Készülékek lista
 Weidmüller készülék adatbázis
 Weidmüller Kereskedelmi Kft.

<Gyártói adatbázis>
 Weidmuller-Keszulek.Msf

Változás: 000
 Dátum: 2023.10.27.



Weidmüller Kereskedelmi Kft.
 1097 Budapest
 Gubacsi út 6.
 Tel.: +36 1464-7897, +36 20 478 3698

Rajkszám: WEIDMÜLLER-01 /000
 Rajzkód: KÉSZÜLÉK

Lap: **35**
 87

TRP 48VUC 2CO

Készülék: TERMSERIES

Tervjel: SR

Azonosító: 52

Nem sorkapocs tulajdonságú.

Uc	Ult	Érintkezők	Anyagszám:	
48V UC ±20 %	250 V AC / 8A	2 váltó	2618520000	52

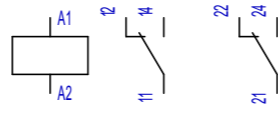

A1	A2	11	12	14	21	22	24
2071 2049			2073 2050			2073 2050	
07-15-01 07-02			07-02-04 07-02-04			07-02-04 07-02-04	

Típushoz: TERMSERIES - 12,8 mm szélesség
 Azonosító: 2
 Szélesség: 12.8 [mm]
 Magasság: 89.4 [mm]
 Mélység: 87.8 [mm]
 IP védettség: IP20
 Felfogás: 0,0, 44.8
 13,5, 44.8

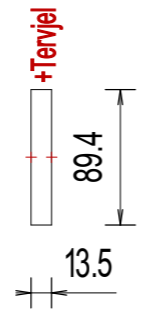

TRP 60VUC 2CO

Készülék: TERMSERIES

Tervjel: SR

Azonosító: 53

Nem sorkapocs tulajdonságú.

Uc	Ult	Érintkezők	Anyagszám:	
60V UC ±20 %	250 V AC / 8A	2 váltó	2618290000	53

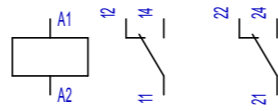

A1	A2	11	12	14	21	22	24
2071 2049			2073 2050			2073 2050	
07-15-01 07-02			07-02-04 07-02-04			07-02-04 07-02-04	

TRP 48VUC 2CO / TRP 60VUC 2CO

Készülékek lista
 Weidmüller készülék adatbázis
 Weidmüller Kereskedelmi Kft.

<Gyártói adatbázis>
 Weidmuller-Keszulek.Msf

Változás: 000

Dátum: 2023.10.27.



www.weidmueller.hu

Weidmüller Kereskedelmi Kft.

1097 Budapest

Gubacsi út 6.
 Tel.: +36 1464-7897, +36 20 478 3698

Rajkszám: WEIDMÜLLER-01 /000

Rajzkód: KÉSZÜLÉK

Lap:

36

87

Típushoz: TERMSERIES - 12,8 mm szélesség
 Azonosító: 2
 Szélesség: 12.8 [mm]
 Magasság: 89.4 [mm]
 Mélység: 87.8 [mm]
 IP védettség: IP20
 Felfogás: 0,0, 44.8
 13,5, 44.8

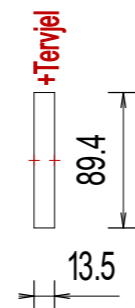

TRP 120VUC 2CO

Készülék: TERMSERIES

Tervjel: SR

Azonosító: 54

Nem sorkapocs tulajdonságú.

Uc	U/It	Érintkezők	Anyagszám:	
120V UC ±20 %	250 V AC / 8A	2 váltó	2618570000	54

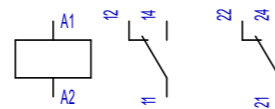

A1	A2	11	12	14	21	22	24
2071	2049		2073			2073	2050
07-15-01	07-02		07-02-04			07-02-04	07-02-04

Típushoz: TERMSERIES - 12,8 mm szélesség
 Azonosító: 2
 Szélesség: 12.8 [mm]
 Magasság: 89.4 [mm]
 Mélység: 87.8 [mm]
 IP védettség: IP20
 Felfogás: 0,0, 44.8
 13,5, 44.8

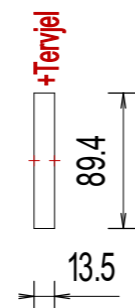

TRP 120VUC 2CO

Készülékek lista
 Weidmüller készülék adatbázis
 Weidmüller Kereskedelmi Kft.

<Gyártói adatbázis>
 Weidmuller-Keszulek.Msf

Változás: 000
 Dátum: 2023.10.27.



Weidmüller Kereskedelmi Kft.
 1097 Budapest
 Gubacsi út 6.
 Tel.: +36 1464-7897, +36 20 478 3698

Rajkszám: WEIDMÜLLER-01 /000
 Rajzkód: KÉSZÜLÉK

Lap: **37**
 87

TRP 230VUC 2CO

Készülék: TERMSERIES

Tervjel: SR

Azonosító: 55

Nem sorkapocs tulajdonságú.

Uc	Ult	Érintkezők	Anyagszám:	
230V UC ±20 %	250 V AC / 8A	2 váltó	2618440000	55

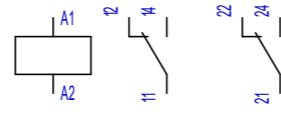

A1	A2	11	12	14	21	22	24
2071 2049			2073 2050			2073 2050	
07-15-01 07-02			07-02-04 07-02-04			07-02-04 07-02-04	

Típushoz: TERMSERIES - 12,8 mm szélesség
 Azonosító: 2
 Szélesség: 12,8 [mm]
 Magasság: 89,4 [mm]
 Mélység: 87,8 [mm]
 IP védettség: IP20
 Felfogás: 0,0, 44,8
 13,5, 44,8

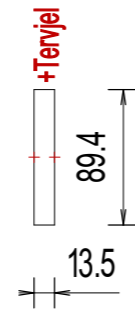

TRP 24VUC 1CO

Készülék: TERMSERIES

Tervjel: SR

Azonosító: 56

Nem sorkapocs tulajdonságú.

Uc	Ult	Érintkezők	Anyagszám:	
24 V UC ±10 %	250 V AC / 6A	1 váltó	2618220000	56

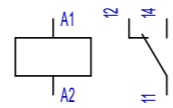

A1	A2	11	12	14
2071 2049			2073 2050	
07-15-01 07-02			07-02-04 07-02-04	

TRP 230VUC 2CO /TRP 24VUC 1CO

Készülékek lista
 Weidmüller készülék adatbázis
 Weidmüller Kereskedelmi Kft.

<Gyártói adatbázis>
 Weidmuller-Keszulek.Msf

Változás: 000

Dátum: 2023.10.27.



www.weidmueller.hu

Weidmüller Kereskedelmi Kft.

1097 Budapest

Gubacsi út 6.
Tel.: +36 1464-7897, +36 20 478 3698

Rajkszám: WEIDMÜLLER-01 /000

Rajzkód: KÉSZÜLÉK

Lap:

38

87

Típushoz: TERMSERIES - 6,4 mm szélesség
 Azonosító: 3
 Szélesség: 6.4 [mm]
 Magasság: 89.4 [mm]
 Mélység: 87.8 [mm]
 IP védettség: IP20
 Felfogás: 0.0, 45.0
 6.5, 45.0

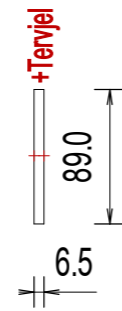

TRP 48VUC 1CO

Készülék: TERMSERIES

Tervjel: SR

Azonosító: 57

Nem sorkapocs tulajdonságú.

Uc	U/It	Érintkezők	Anyagszám:	
48 V UC ±10 %	250 V AC / 6A	1 váltó	2618240000	57

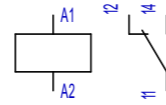

A1	A2	11	12	14
2071	2049		2073	2050
07-15-01	07-02		07-02-04	07-02-04

Típushoz: TERMSERIES - 6,4 mm szélesség
 Azonosító: 3
 Szélesség: 6.4 [mm]
 Magasság: 89.4 [mm]
 Mélység: 87.8 [mm]
 IP védettség: IP20
 Felfogás: 0.0, 45.0
 6.5, 45.0

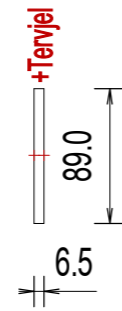

TRP 48VUC 1CO

Készülékek lista
 Weidmüller készülék adatbázis
 Weidmüller Kereskedelmi Kft.

<Gyártói adatbázis>
 Weidmuller-Keszulek.Msf

Változás: 000

Dátum: 2023.10.27.



www.weidmueller.hu

Weidmüller Kereskedelmi Kft.
 1097 Budapest
 Gubacsi út 6.
 Tel.: +36 1464-7897, +36 20 478 3698

Rajzszám: WEIDMÜLLER-01 /000

Rajzkód: KÉSZÜLÉK

Lap: **39**
 87

TRP 60VUC 1CO

Készülék: TERMSERIES

Tervjel: SR

Azonosító: 58

Nem sorkapocs tulajdonságú.

Uc	Ult	Érintkezők	Anyagszám:	
60 V UC ±10 %	250 V AC / 6A	1 váltó	2618140000	58

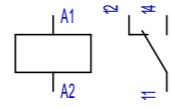

A1	A2	11	12	14
2071	2049		2073	2050
07-15-01	07-02		07-02-04	07-02-04

Típushoz:	TERMSERIES - 6,4 mm szélesség	
Azonosító:	3	
Szélesség:	6.4 [mm]	
Magasság:	89.4 [mm]	
Mélység:	87.8 [mm]	
IP védettség:	IP20	
Felfogás:	0,0,	45,0
	6,5,	45,0

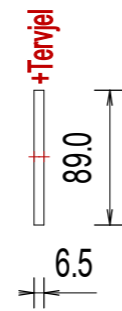

TRS 24VUC 1CO

Készülék: TERMSERIES

Tervjel: SR

Azonosító: 59

Nem sorkapocs tulajdonságú.

Uc	Ult	Érintkezők	Anyagszám:	
24 V UC ±10 %	250 V AC / 6A	1 váltó	1122780000	59

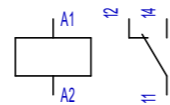

A1	A2	11	12	14
2071	2049		2073	2050
07-15-01	07-02		07-02-04	07-02-04

TRP 60VUC 1CO / TRS 24VUC 1CO

Készülékek lista
Weidmüller készülék adatbázis
Weidmüller Kereskedelmi Kft.

<Gyártói adatbázis>
Weidmuller-Keszulek.Msf

Változás: 000

Dátum: 2023.10.27.



www.weidmueller.hu

Weidmüller Kereskedelmi Kft.

1097 Budapest

Gubacsi út 6.
Tel.: +36 1464-7897, +36 20 478 3698

Rajkszám: WEIDMÜLLER-01 /000

Rajzkód: KÉSZÜLÉK

Lap:

40

87

Típushoz: TERMSERIES - 6,4 mm szélesség
 Azonosító: 3
 Szélesség: 6.4 [mm]
 Magasság: 89.4 [mm]
 Mélység: 87.8 [mm]
 IP védettség: IP20
 Felfogás: 0,0, 45,0
 6,5, 45,0

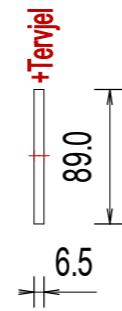

TRS 48VUC 1CO

Készülék: TERMSERIES

Tervejel: SR

Azonosító: 60

Nem sorkapocs tulajdonságú.

Uc	U/It	Érintkezők	Anyagszám:	
48 V UC ±10 %	250 V AC / 6A	1 váltó	1122790000	60

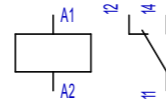

A1	A2	11	12	14
2071	2049		2073	2050
07-15-01	07-02		07-02-04	07-02-04

Típushoz: TERMSERIES - 6,4 mm szélesség
 Azonosító: 3
 Szélesség: 6.4 [mm]
 Magasság: 89.4 [mm]
 Mélység: 87.8 [mm]
 IP védettség: IP20
 Felfogás: 0,0, 45,0
 6,5, 45,0

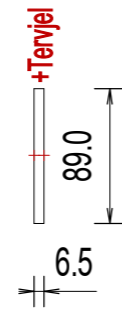

TRS 48VUC 1CO

Készülékek lista
 Weidmüller készülék adatbázis
 Weidmüller Kereskedelmi Kft.

<Gyártói adatbázis>
 Weidmüller-Keszulek.Msf

Változás: 000

Dátum: 2023.10.27.



www.weidmueller.hu

Weidmüller Kereskedelmi Kft.
 1097 Budapest
 Gubacsi út 6.
 Tel.: +36 1464-7897, +36 20 478 3698

Rajzszám: WEIDMÜLLER-01 /000

Rajzkód: KÉSZÜLÉK

Lap:

41

87

TRS 60VUC 1CO

Készülék: TERMSERIES

Tervjel: SR

Azonosító: 61

Nem sorkapocs tulajdonságú.

Uc	Ult	Érintkezők	Anyagszám:	
60 V UC ±10 %	250 V AC / 6A	1 váltó	1122800000	61

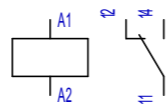

A1	A2	11	12	14
2071	2049		2073	2050
07-15-01	07-02		07-02-04	07-02-04

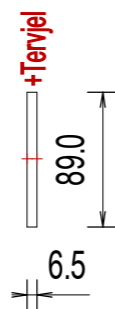

Típushoz:	TERMSERIES - 6,4 mm szélesség	
Azonosító:	3	
Szélesség:	6.4 [mm]	
Magasság:	89.4 [mm]	
Mélység:	87.8 [mm]	
IP védettség:	IP20	
Felfogás:	0.0,	45.0
	6.5,	45.0

SRD ECO 3CO

Készülék: D-sorozat foglalat

Tervjel:

Azonosító: 62

Nem sorkapocs tulajdonságú.

Típushoz	Csatlakozás	Érintkezők száma	Anyagszám:	
DRR373220L	Csavaros	3 váltó	2765200000	62

SDI 1CO

Készülék: D-sorozat foglalat

Tervjel:

Azonosító: 63

Nem sorkapocs tulajdonságú.

Típushoz	Csatlakozás	Érintkezők száma	Anyagszám:	
D sorozat	Csavaros	1 váltó	X-WEIDD-00063	63

SDI 1CO P

Készülék: D-sorozat foglalat

Tervjel:

Azonosító: 64

Nem sorkapocs tulajdonságú.

Típushoz	Csatlakozás	Érintkezők száma	Anyagszám:	
D sorozat	PUSH IN	1 váltó	7760056364	64

TRS 60VUC 1CO /SRD ECO 3CO /SDI 1CO /SDI 1CO P

Készülékek lista
Weidmüller készülék adatbázis
Weidmüller Kereskedelmi Kft.

<Gyártói adatbázis>
Weidmuller-Keszulek.Msf

Változás: 000

Dátum: 2023.10.27.



www.weidmueller.hu

Weidmüller Kereskedelmi Kft.

1097 Budapest

Gubacsi út 6.
Tel.: +36 1464-7897, +36 20 478 3698

Rajkszám: WEIDMÜLLER-01 /000

Rajzkód: KÉSZÜLÉK

Lap:

42

87

SDI 1CO ECO

Készülék: D-sorozat foglalat Tervjel: Azonosító: **65**
Nem sorkapocs tulajdonságú.

Típushoz	Csatlakozás	Érintkezők száma	Anyagszám:	
D sorozat	Csavaros	1 váltó	7760056346	65

SDI 1CO F ECO

Készülék: D-sorozat foglalat Tervjel: Azonosító: **66**
Nem sorkapocs tulajdonságú.

Típushoz	Csatlakozás	Érintkezők száma	Anyagszám:	
D sorozat	Csavaros	1 váltó	7760056348	66

SDI 2CO P

Készülék: D-sorozat foglalat Tervjel: Azonosító: **67**
Nem sorkapocs tulajdonságú.

Típushoz	Csatlakozás	Érintkezők száma	Anyagszám:	
D sorozat	PUSH IN	2 váltó	7760056365	67

SDI 2CO

Készülék: D-sorozat foglalat Tervjel: Azonosító: **68**
Nem sorkapocs tulajdonságú.

Típushoz	Csatlakozás	Érintkezők száma	Anyagszám:	
D sorozat	Csavaros	2 váltó	7760056351	68

SDI 2CO ECO

Készülék: D-sorozat foglalat Tervjel: Azonosító: **69**
Nem sorkapocs tulajdonságú.

Típushoz	Csatlakozás	Érintkezők száma	Anyagszám:	
D sorozat	Csavaros	2 váltó	7760056347	69

SDI 2CO F ECO

Készülék: D-sorozat foglalat Tervjel: Azonosító: **70**
Nem sorkapocs tulajdonságú.

Típushoz	Csatlakozás	Érintkezők száma	Anyagszám:	
D sorozat	Csavaros	2 váltó	7760056349	70

SCM 2CO P

Készülék: D-sorozat foglalat Tervjel: Azonosító: **71**
Nem sorkapocs tulajdonságú.

Típushoz	Csatlakozás	Érintkezők száma	Anyagszám:	
D sorozat	PUSH IN	2 váltó	7760056362	71

SDI 1CO ECO /SDI 1CO F ECO /SDI 2CO P /SDI 2CO /SDI 2CO ECO /SDI 2CO F ECO /SCM 2CO P

Készülékek lista
Weidmüller készülék adatbázis
Weidmüller Kereskedelmi Kft.

<Gyártói adatbázis>
Weidmuller-Keszulek.Msf

Változás: 000

Dátum: 2023.10.27.



www.weidmueller.hu

Weidmüller Kereskedelmi Kft.
1097 Budapest
Gubacsi út 6.
Tel.: +36 1464-7897, +36 20 478 3698

Rajzszám: WEIDMÜLLER-01 /000

Rajzkód: KÉSZÜLÉK

Lap:

43

87

SCM 2CO ECO

Készülék: D-sorozat foglalat

Tervjel:

Azonosító: 72

Nem sorkapocs tulajdonságú.

Típushoz	Csatlakozás	Érintkezők száma	Anyagszám:	
D sorozat	Csavaros	2 váltó	7760056263	72

FS 2CO

Készülék: D-sorozat foglalat

Tervjel:

Azonosító: 73

Nem sorkapocs tulajdonságú.

Típushoz	Csatlakozás	Érintkezők száma	Anyagszám:	
D sorozat	Csavaros	2 váltó	7760056106	73

SCM 4CO P

Készülék: D-sorozat foglalat

Tervjel:

Azonosító: 74

Nem sorkapocs tulajdonságú.

Típushoz	Csatlakozás	Érintkezők száma	Anyagszám:	
D sorozat	PUSH IN	4 váltó - 6A	7760056363	74

SCM 4CO ECO

Készülék: D-sorozat foglalat

Tervjel:

Azonosító: 75

Nem sorkapocs tulajdonságú.

Típushoz	Csatlakozás	Érintkezők száma	Anyagszám:	
D sorozat	Csavaros	4 váltó - 6A	7760056264	75

FS 4CO

Készülék: D-sorozat foglalat

Tervjel:

Azonosító: 76

Nem sorkapocs tulajdonságú.

Típushoz	Csatlakozás	Érintkezők száma	Anyagszám:	
D sorozat	Csavaros	4 váltó-10A	7760056107	76

SLD F 2CO

Készülék: D-sorozat foglalat

Tervjel:

Azonosító: 77

Nem sorkapocs tulajdonságú.

Típushoz	Csatlakozás	Érintkezők száma	Anyagszám:	
D sorozat	Csavaros	2 váltó-10A	7760056225	77

SLD F 3CO

Készülék: D-sorozat foglalat

Tervjel:

Azonosító: 78

Nem sorkapocs tulajdonságú.

Típushoz	Csatlakozás	Érintkezők száma	Anyagszám:	
D sorozat	Csavaros	3 váltó-10A	7760056226	78

SCM 2CO ECO / FS 2CO / SCM 4CO P / SCM 4CO ECO / FS 4CO / SLD F 2CO / SLD F 3CO

Készülékek lista
Weidmüller készülék adatbázis
Weidmüller Kereskedelmi Kft.

<Gyártói adatbázis>
Weidmuller-Keszulek.Msf

Változás: 000

Dátum: 2023.10.27.



www.weidmueller.hu

Weidmüller Kereskedelmi Kft.

1097 Budapest

Gubacsi út 6.
Tel.: +36 1464-7897, +36 20 478 3698

Rajkszám: WEIDMÜLLER-01

/000

Rajzkód: KÉSZÜLÉK

Lap:

44

87

SLD F 4CO

Készülék: D-sorozat foglalat

Tervjel:

Azonosító: 79

Nem sorkapocs tulajdonságú.

Típushoz	Csatlakozás	Érintkezők száma	Anyagszám:	
D sorozat	Csavaros	4 váltó-10A	7760056227	79

SRD ECO 2CO

Készülék: D-sorozat foglalat

Tervjel:

Azonosító: 80

Nem sorkapocs tulajdonságú.

Típushoz	Csatlakozás	Érintkezők száma	Anyagszám:	
D sorozat	Csavaros	2 váltó-12A	X-WEIDD-00080	80

SPW ECO 3CO

Készülék: D-sorozat foglalat

Tervjel:

Azonosító: 81

Nem sorkapocs tulajdonságú.

Típushoz	Csatlakozás	Érintkezők száma	Anyagszám:	
D sorozat	Csavaros	3 váltó-16A	1220250000	81

RIM 5 6/230VDC

Készülék: EMC modul

Tervjel:

Azonosító: 82

Nem sorkapocs tulajdonságú.

Un	Foglalat	Relé	Anyagszám:	
6/230 V DC	SRD ECO 3CO, SRD EC	DRR3732, DRR273220L	1174650000	82

RIM 5 6/230VAC

Készülék: EMC modul

Tervjel:

Azonosító: 83

Nem sorkapocs tulajdonságú.

Un	Foglalat	Relé	Anyagszám:	
6/230 V AC	SRD ECO 3CO	DRR37330L	X-WEIDD-00083	83

RIM 16/230VDC

Készülék: EMC modul

Tervjel:

Azonosító: 84

Nem sorkapocs tulajdonságú.

Un	Foglalat	Relé	Anyagszám:	
6...230 V	SDI 1CO,	DRR3732, DRR273220L	7760056169	84

RIM 3 110/230VAC

Készülék: EMC modul

Tervjel:

Azonosító: 85

Nem sorkapocs tulajdonságú.

Un	Foglalat	Relé	Anyagszám:	
6/230 V AC			7760056014	85

SLD F 4CO /SRD ECO 2CO /SPW ECO 3CO /RIM 5 6/230VDC /RIM 5 6/230VAC /RIM 16/230VDC /RIM 3 110/230VAC

Készülékek lista
Weidmüller készülék adatbázis
Weidmüller Kereskedelmi Kft.

<Gyártói adatbázis>
Weidmuller-Keszulek.Msf

Változás: 000

Dátum: 2023.10.27.



www.weidmueller.hu

Weidmüller Kereskedelmi Kft.

1097 Budapest

Gubacsi út 6.
Tel.: +36 1464-7897, +36 20 478 3698

Rajkszám: WEIDMÜLLER-01 /000

Rajzkód: KÉSZÜLÉK

Lap:

45

87

RIM 2 110/230VDC

Készülék: EMC és jelző modul

Tervjel:

Azonosító: 86

Nem sorkapocs tulajdonságú.

Un			Anyagszám:	
110-230 V DC			7760056017	86

RIM 3 110/230VAC LED

Készülék: EMC és jelző modul

Tervjel:

Azonosító: 87

Nem sorkapocs tulajdonságú.

Un			Anyagszám:	
110/230 V AC			X-WEIDD-00087	87

RIM 2 24/60VDC

Készülék: EMC és jelző modul

Tervjel:

Azonosító: 88

Nem sorkapocs tulajdonságú.

Un			Anyagszám:	
24...60 V DC			7760056016	88

RIM 2 6/24VDC

Készülék: EMC és jelző modul

Tervjel:

Azonosító: 89

Nem sorkapocs tulajdonságú.

Un			Anyagszám:	
6...24 V DC			7760056015	89

RIM 3 6/24VUC

Készülék: EMC és jelző modul

Tervjel:

Azonosító: 90

Nem sorkapocs tulajdonságú.

Un			Anyagszám:	
6...24 V UC			7940018457	90

RIM 3 24/60VUC

Készülék: EMC és jelző modul

Tervjel:

Azonosító: 91

Nem sorkapocs tulajdonságú.

Un			Anyagszám:	
24...60 V UC			7760056018	91

RIM 3 110/230VUC

Készülék: EMC és jelző modul

Tervjel:

Azonosító: 92

Nem sorkapocs tulajdonságú.

Un			Anyagszám:	
110...230 V UC			7940018455	92

RIM 2 110/230VDC /RIM 3 110/230VAC LED /RIM 2 24/60VDC /RIM 2 6/24VDC /RIM 3 6/24VUC /RIM 3 24/60VUC /RIM 3 110/230VUC

Készülékek lista
Weidmüller készülék adatbázis
Weidmüller Kereskedelmi Kft.

<Gyártói adatbázis>
Weidmuller-Keszulek.Msf

Változás: 000

Dátum: 2023.10.27.



www.weidmueller.hu

Weidmüller Kereskedelmi Kft.

1097 Budapest

Gubacsi út 6.
Tel.: +36 1464-7897, +36 20 478 3698

Rajkszám: WEIDMÜLLER-01 /000

Rajzkód: KÉSZÜLÉK

Lap:

46

87

DRR CLIP M

Készülék: Egyéb kiegészítők Tervjel: Azonosító: **93**
Nem sorkapocs tulajdonságú.

Típus	Megnevezés	Cikkszám	Anyagszám:	
DRR CLIP M	Tartókengyel	1134160000	1134160000	93

SDI CLIP P

Készülék: Egyéb kiegészítők Tervjel: Azonosító: **94**
Nem sorkapocs tulajdonságú.

Típus	Megnevezés	Cikkszám	Anyagszám:	
SDI CLIP P	DRI Tartókengyel	7760056389	7760056389	94

SDI CLIP LM

Készülék: Egyéb kiegészítők Tervjel: Azonosító: **95**
Nem sorkapocs tulajdonságú.

Típus	Megnevezés	Cikkszám	Anyagszám:	
SDI CLIP LM	DRI Tartókengyel	7760056368	7760056368	95

SLD CLIP 3CO M

Készülék: Egyéb kiegészítők Tervjel: Azonosító: **96**
Nem sorkapocs tulajdonságú.

Típus	Megnevezés	Cikkszám	Anyagszám:	
D sorozat	Tartókengyel	7760056234	7760056234	96

SLD CLIP 4CO M

Készülék: Egyéb kiegészítők Tervjel: Azonosító: **97**
Nem sorkapocs tulajdonságú.

Típus	Megnevezés	Cikkszám	Anyagszám:	
D sorozat	Tartókengyel	7760056235	7760056235	97

SDI CLIP

Készülék: Egyéb kiegészítők Tervjel: Azonosító: **98**
Nem sorkapocs tulajdonságú.

Típus	Megnevezés	Cikkszám	Anyagszám:	
SDI CLIP	DRI Tartókengyel	7760056352	7760056352	98

SDI CLIP HM

Készülék: Egyéb kiegészítők Tervjel: Azonosító: **99**
Nem sorkapocs tulajdonságú.

Típus	Megnevezés	Cikkszám	Anyagszám:	
SDI CLIP HM	DRI Tartókengyel	7760056390	7760056390	99

DRR CLIP M /SDI CLIP P /SDI CLIP LM /SLD CLIP 3CO M /SLD CLIP 4CO M /SDI CLIP /SDI CLIP HM

Készülékek lista
Weidmüller készülék adatbázis
Weidmüller Kereskedelmi Kft.

<Gyártói adatbázis>
Weidmuller-Keszulek.Msf

Változás: 000

Dátum: 2023.10.27.



www.weidmuller.hu

Weidmüller Kereskedelmi Kft.
1097 Budapest
Gubacsi út 6.
Tel.: +36 1464-7897, +36 20 478 3698

Rajkszám: WEIDMÜLLER-01 /000

Rajzkód: KÉSZÜLÉK

Lap:

47

87

DRW/DRH CLIP M

Készülék: Egyéb kiegészítők

Tervjel:

Azonosító:

100

Nem sorkapocs tulajdonságú.

Típus	Megnevezés	Cikkszám	Anyagszám:	
DRW/DRH CLIP M	DRW/DRH Tartókengyel	1220260000	1220260000	100

SCM/SDI P CC

Készülék: Egyéb kiegészítők

Tervjel:

Azonosító:

101

Nem sorkapocs tulajdonságú.

Típus	Megnevezés	Cikkszám	Anyagszám:	
SCM/SDI P CC	Keresztösszekötő	7760056366	7760056366	101

TCC 6.4/2 OR

Készülék: TERM sorozat egyéb kiegészítők

Tervjel:

Azonosító:

102

Nem sorkapocs tulajdonságú.

Megnevezés			Anyagszám:	
Keresztösszekötő			2556350000	102

TCC 6.4/10 OR

Készülék: TERM sorozat egyéb kiegészítők

Tervjel:

Azonosító:

103

Nem sorkapocs tulajdonságú.

Megnevezés			Anyagszám:	
Keresztösszekötő			2556360000	103

TCC 6.4/51 OR

Készülék: TERM sorozat egyéb kiegészítők

Tervjel:

Azonosító:

104

Nem sorkapocs tulajdonságú.

Megnevezés			Anyagszám:	
Keresztösszekötő			2556370000	104

TCC 12.8/26 OR

Készülék: TERM sorozat egyéb kiegészítők

Tervjel:

Azonosító:

105

Nem sorkapocs tulajdonságú.

Megnevezés			Anyagszám:	
Keresztösszekötő			2556380000	105

TCC 6.4/2 BL

Készülék: TERM sorozat egyéb kiegészítők

Tervjel:

Azonosító:

106

Nem sorkapocs tulajdonságú.

Megnevezés			Anyagszám:	
Keresztösszekötő			2556430000	106

DRW/DRH CLIP M /SCM/SDI P CC /TCC 6.4/2 OR /TCC 6.4/10 OR /TCC 6.4/51 OR /TCC 12.8/26 OR /TCC 6.4/2 BL

Készülékek lista
Weidmüller készülék adatbázis
Weidmüller Kereskedelmi Kft.

<Gyártói adatbázis>
Weidmuller-Keszulek.Msf

Változás: 000

Dátum: 2023.10.27.



www.weidmueller.hu

Weidmüller Kereskedelmi Kft.

1097 Budapest

Gubacsi út 6.
Tel.: +36 1464-7897, +36 20 478 3698

Rajzszám: WEIDMÜLLER-01 /000

Rajzkód: KÉSZÜLÉK

Lap:

48

87

TCC 6.4/10 BL

Készülék: TERM sorozat egyéb kiegészítők

Tervjel:

Azonosító:

107

Nem sorkapocs tulajdonságú.

Megnevezés			Anyagszám:	
Keresztösszekötő			2556440000	107

TCC 6.4/51 BL

Készülék: TERM sorozat egyéb kiegészítők

Tervjel:

Azonosító:

108

Nem sorkapocs tulajdonságú.

Megnevezés			Anyagszám:	
Keresztösszekötő			2556450000	108

TCC 12.8/26 BL

Készülék: TERM sorozat egyéb kiegészítők

Tervjel:

Azonosító:

109

Nem sorkapocs tulajdonságú.

Megnevezés			Anyagszám:	
Keresztösszekötő			2556460000	109

TCC 6.4/2 RD

Készülék: TERM sorozat egyéb kiegészítők

Tervjel:

Azonosító:

110

Nem sorkapocs tulajdonságú.

Megnevezés			Anyagszám:	
Keresztösszekötő			2556390000	110

TCC 6.4/10 RD

Készülék: TERM sorozat egyéb kiegészítők

Tervjel:

Azonosító:

111

Nem sorkapocs tulajdonságú.

Megnevezés			Anyagszám:	
Keresztösszekötő			2556400000	111

TCC 6.4/51 RD

Készülék: TERM sorozat egyéb kiegészítők

Tervjel:

Azonosító:

112

Nem sorkapocs tulajdonságú.

Megnevezés			Anyagszám:	
Keresztösszekötő			2556410000	112

TCC 12.8/26 RD

Készülék: TERM sorozat egyéb kiegészítők

Tervjel:

Azonosító:

113

Nem sorkapocs tulajdonságú.

Megnevezés			Anyagszám:	
Keresztösszekötő			2556420000	113

TCC 6.4/10 BL / TCC 6.4/51 BL / TCC 12.8/26 BL / TCC 6.4/2 RD / TCC 6.4/10 RD / TCC 6.4/51 RD / TCC 12.8/26 RD

Készülékek lista
Weidmüller készülék adatbázis
Weidmüller Kereskedelmi Kft.

<Gyártói adatbázis>
Weidmuller-Keszulek.Msf

Változás: 000

Dátum: 2023.10.27.



www.weidmueller.hu

Weidmüller Kereskedelmi Kft.

1097 Budapest

Gubacsi út 6.
Tel.: +36 1464-7897, +36 20 478 3698

Rajzszám: WEIDMÜLLER-01

/000

Rajzkód: KÉSZÜLÉK

Lap:

49

87

TCC 6.4/10 BK

Készülék: TERM sorozat egyéb kiegészítők

Tervjel:

Azonosító: 114

Nem sorkapocs tulajdonságú.

Megnevezés			Anyagszám:	
Keresztösszekötő			2556480000	114

TCC 6.4/51 BK

Készülék: TERM sorozat egyéb kiegészítők

Tervjel:

Azonosító: 115

Nem sorkapocs tulajdonságú.

Megnevezés			Anyagszám:	
Keresztösszekötő			2556490000	115

TCC 12.8/26 BK

Készülék: TERM sorozat egyéb kiegészítők

Tervjel:

Azonosító: 116

Nem sorkapocs tulajdonságú.

Megnevezés			Anyagszám:	
Keresztösszekötő			2556500000	116

TIA F10

Készülék: TERM sorozat egyéb kiegészítők

Tervjel:

Azonosító: 117

Nem sorkapocs tulajdonságú.

Megnevezés			Anyagszám:	
Interfész adapter			1463520000	117

TIA SUBD 15S

Készülék: TERM sorozat egyéb kiegészítők

Tervjel:

Azonosító: 118

Nem sorkapocs tulajdonságú.

Megnevezés			Anyagszám:	
Interfész adapter			1463530000	118

TIAL F10

Készülék: TERM sorozat egyéb kiegészítők

Tervjel:

Azonosító: 119

Nem sorkapocs tulajdonságú.

Megnevezés			Anyagszám:	
Interfész adapter			1463540000	119

TIAL F20

Készülék: TERM sorozat egyéb kiegészítők

Tervjel:

Azonosító: 120

Nem sorkapocs tulajdonságú.

Megnevezés			Anyagszám:	
Interfész adapter			1463550000	120

TCC 6.4/10 BK / TCC 6.4/51 BK / TCC 12.8/26 BK / TIA F10 / TIA SUBD 15S / TIAL F10 / TIAL F20

Készülékek lista
Weidmüller készülék adatbázis
Weidmüller Kereskedelmi Kft.

<Gyártói adatbázis>
Weidmuller-Keszulek.Msf

Változás: 000

Dátum: 2023.10.27.



www.weidmueller.hu

Weidmüller Kereskedelmi Kft.

1097 Budapest

Gubacsi út 6.
Tel.: +36 1464-7897, +36 20 478 3698

Rajkszám: WEIDMÜLLER-01

/000

Rajzkód: KÉSZÜLÉK

Lap:

50

87

TW TXS/TXZ R3.2

Készülék: TERM sorozat egyéb kiegészítők

Tervjel:

Azonosító: 121

Nem sorkapocs tulajdonságú.

Megnevezés			Anyagszám:	
Elválasztó lemez			1240800000	121

TXP SUPPLY

Készülék: TERM sorozat egyéb kiegészítők

Tervjel:

Azonosító: 122

Nem sorkapocs tulajdonságú.

Megnevezés			Anyagszám:	
Tápellátó modul			2618940000	122

TXS SUPPLY

Készülék: TERM sorozat egyéb kiegészítők

Tervjel:

Azonosító: 123

Nem sorkapocs tulajdonságú.

Megnevezés			Anyagszám:	
Tápellátó modul			1240780000	123

TXZ SUPPLY

Készülék: TERM sorozat egyéb kiegészítők

Tervjel:

Azonosító: 124

Nem sorkapocs tulajdonságú.

Megnevezés			Anyagszám:	
Tápellátó modul			1240790000	124

2778950000 - 10*RJ45

Készülék: IE-SW-SL10M-7TX-3GC-HV

Tervjel: SW

Azonosító: 125

Nem sorkapocs tulajdonságú.

Un1	Un2	Portok	Anyagszám:	
110/220 V DC/AC	110/220 V DC/AC	10*RJ45	2778950000	125

Táp+/L1	Táp-/N1	Ground 1	Táp+/L	Táp-/N2	Ground 2	No Alarm	Comm.	Alarm	Port1-RJ45	Port2-RJ45	Port3-RJ45	Port4-RJ45	Port5-RJ45	Port6-RJ45	Port7-RJ45	Port8-RJ45	Port9-RJ45	Port10-RJ45
V1+/L1	V1-/N1	Gnd1	V2+/L2	V2-/N2	Gnd2	FAIL OP.	COMM.	FAIL CL.	G1	G2	G3	G4	G5	G6	G7	G8	G9	G10

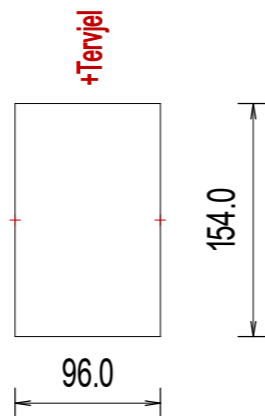

Típusoz: TS35 rail - Switch
Azonosító: 7
Szélesség: 96.4 [mm]
Magasság: 154.0 [mm]
Mélység: 148.5 [mm]
IP védettség: IP30
Felfogás: 0.0, 77.0
96.0, 77.0

TW TXS/TXZ R3.2 /TXP SUPPLY /TXS SUPPLY /TXZ SUPPLY /2778950000 - 10*RJ45

Készülékek lista
Weidmüller készülék adatbázis
Weidmüller Kereskedelmi Kft.

<Gyártói adatbázis>
Weidmüller-Keszulek.Msf

Változás: 000

Dátum: 2023.10.27.



www.weidmueller.hu

Weidmüller Kereskedelmi Kft.
1097 Budapest
Gubacsi út 6.
Tel.: +36 1464-7897, +36 20 478 3698

Rajkszám: WEIDMÜLLER-01 /000

Rajzkód: KÉSZÜLÉK

Lap:

51

87

2778950000 - 7*RJ45+3*SFP

Készülék: IE-SW-SL10M-7TX-3GC-HV

Tervjel: SW

Azonosító: 126

Nem sorkapocs tulajdonságú.

Un1	Un2	Portok	Anyagszám:	
110/220 V DC/AC	110/220 V DC/AC	7*RJ45+3*SFP	2778950000	126

- Táp+L1
- Táp-IN1
- Ground 1
- Táp+L2
- Táp-IN2
- Ground 2
- No Alarm
- Comm.
- Alarm
- Port1-SFP
- Port2-SFP
- Port3-SFP
- Port4-RJ45
- Port5-RJ45
- Port6-RJ45
- Port7-RJ45
- Port8-RJ45
- Port9-RJ45
- Port10-RJ45

- V1+L1
- V1-IN1
- Gnd1
- V2+L2
- V2-IN2
- Gnd2
- FAIL OP.
- COMM.
- FAIL CL.
- G1
- G2
- G3
- G4
- G5
- G6
- G7
- G8
- G9
- G10

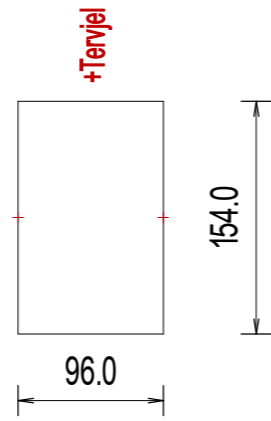

Típushoz: TS35 rail - Switch
 Azonosító: 7
 Szélesség: 96.4 [mm]
 Magasság: 154.0 [mm]
 Mélység: 148.5 [mm]
 IP védettség: IP30
 Felfogás: 0.0, 77.0
 96.0, 77.0

2778970000 - 8*RJ45+12*SFP

Készülék: IE-SW-SL20M-8GT-12GESFP-HV

Tervjel: SW

Azonosító: 127

Nem sorkapocs tulajdonságú.

Un1	Un2	Portok	Anyagszám:	
110/220 V DC/AC	110/220 V DC/AC	8xRJ45+12xSFP	2778970000	127

- Táp+L1
- Táp-IN1
- Ground 1
- Táp+L2
- Táp-IN2
- Ground 2
- No Alarm
- Comm.
- Alarm
- RS232 Port
- Port1-RJ45
- Port2-RJ45
- Port3-RJ45
- Port4-RJ45
- Port5-RJ45
- Port6-RJ45
- Port7-RJ45
- Port8-RJ45
- Port9-SFP
- Port10-SFP
- Port11-SFP
- Port12-SFP
- Port13-SFP
- Port14-SFP
- Port15-SFP
- Port16-SFP
- Port17-SFP
- Port18-SFP
- Port19-SFP
- Port20-SFP

- V1+L1
- V1-IN1
- Gnd1
- V2+L2
- V2-IN2
- Gnd2
- FAIL OP.
- COMM.
- FAIL CL.
- CONSOLE
- G1
- G2
- G3
- G4
- G5
- G6
- G7
- G8
- G9
- G10
- G11
- G12
- G13
- G14
- G15
- G16
- G17
- G18
- G19
- G20

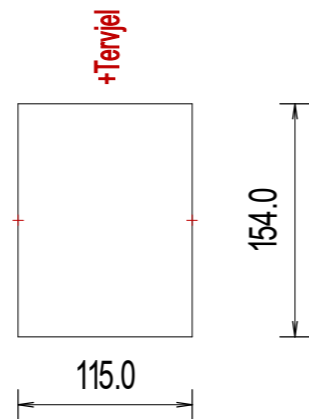

Típushoz: TS35 rail - Switch_115x154
 Azonosító: 8
 Szélesség: 115.0 [mm]
 Magasság: 154.0 [mm]
 Mélység: 159.0 [mm]
 IP védettség: IP30
 Felfogás: 0.0, 77.0
 115.0, 77.0

2778950000 - 7*RJ45+3*SFP / 2778970000 - 8*RJ45+12*SFP

Készülékek lista
 Weidmüller készülék adatbázis
 Weidmüller Kereskedelmi Kft.

<Gyártói adatbázis>
 Weidmuller-Keszulek.Msf

Változás:	000
Dátum:	2023.10.27.



Weidmüller Kereskedelmi Kft.
 1097 Budapest
 Gubacsi út 6.
 Tel.: +36 1464-7897, +36 20 478 3698

Rajkszám:	WEIDMÜLLER-01	/000
Rajzkód:	KÉSZÜLÉK	

2778990000-24xRJ45+2xRJ45

Készülék: IE-SW-SL26M-24TX-2GC-HV

Tervjel: SW

Azonosító: 128

Nem sorkapocs tulajdonságú.

Un1	Un2	Portok	Anyagszám:	
110/220 V DC/AC	110/220 V DC/AC	24xRJ45 + 2xRJ45	2778990000	128

Táp+L1	Táp-IN1	Ground 1	Earth Ground	Táp+L	Táp-IN2	Ground 2	No Alarm	Comm.	Alarm	RS232 Port	PortG1-RJ45	PortG2-RJ45	RJ45-1	RJ45-2	RJ45-3	RJ45-4	RJ45-5	RJ45-6	RJ45-7	RJ45-8	RJ45-9	RJ45-10	RJ45-11	RJ45-12	RJ45-13	RJ45-14	RJ45-15	RJ45-16	RJ45-17	RJ45-18	RJ45-19	RJ45-20	RJ45-21	RJ45-22	RJ45-23	RJ45-24
V1+/L1	V1-/N1	Gnd1	ErthGND	V2+/L2	V2-/N2	Gnd2	FAIL OP.	COMM.	FAIL CL.	CONSOLE	G1	G2	1	2	3	4	5	6	7	8	9	10	11	12	13	14	15	16	17	18	19	20	21	22	23	24

Típushoz: 19"-os rackbe - Switch

Azonosító: 9

Szélesség: 443.7 [mm]

Magasság: 44.0 [mm]

Mélység: 262.5 [mm]

IP védettség: IP30

Felfogás: 5.5, 22.0

437.5, 22.0

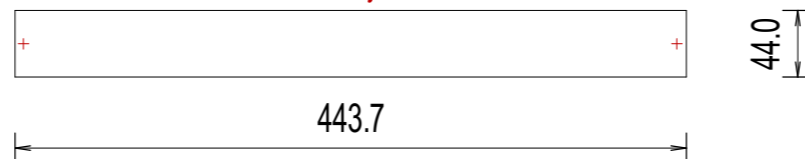
+Tervjel

2778990000-24xRJ45+2xSFP

Készülék: IE-SW-SL26M-24TX-2GC-HV

Tervjel: SW

Azonosító: 129

Nem sorkapocs tulajdonságú.

Un1	Un2	Portok	Anyagszám:	
110/220 V DC/AC	110/220 V DC/AC	24xRJ45 + 2xSFP	2778990000	129

Táp+L1	Táp-IN1	Ground 1	Earth Ground	Táp+L	Táp-IN2	Ground 2	No Alarm	Comm.	Alarm	RS232 Port	SFP	SFP	RJ45-1	RJ45-2	RJ45-3	RJ45-4	RJ45-5	RJ45-6	RJ45-7	RJ45-8	RJ45-9	RJ45-10	RJ45-11	RJ45-12	RJ45-13	RJ45-14	RJ45-15	RJ45-16	RJ45-17	RJ45-18	RJ45-19	RJ45-20	RJ45-21	RJ45-22	RJ45-23	RJ45-24
V1+/L1	V1-/N1	Gnd1	ErthGND	V2+/L2	V2-/N2	Gnd2	FAIL OP.	COMM.	FAIL CL.	CONSOLE	G1	G2	1	2	3	4	5	6	7	8	9	10	11	12	13	14	15	16	17	18	19	20	21	22	23	24

Típushoz: 19"-os rackbe - Switch

Azonosító: 9

Szélesség: 443.7 [mm]

Magasság: 44.0 [mm]

Mélység: 262.5 [mm]

IP védettség: IP30

Felfogás: 5.5, 22.0

437.5, 22.0

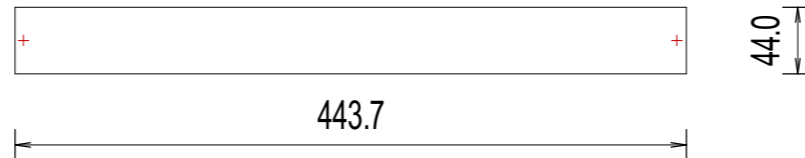
+Tervjel

2778990000-24xRJ45+2xRJ45 / 2778990000-24xRJ45+2xSFP

Készülékek lista
Weidmüller készülék adatbázis
Weidmüller Kereskedelmi Kft.

<Gyártói adatbázis>
Weidmüller-Keszulek.Msf

Változás: 000

Dátum: 2023.10.27.



www.weidmueller.hu

Weidmüller Kereskedelmi Kft.

1097 Budapest

Gubacsi út 6.
Tel.: +36 1464-7897, +36 20 478 3698

Rajkszám: WEIDMÜLLER-01 /000

Rajzkód: KÉSZÜLÉK

Lap:

53

87

2779010000

Készülék: IE-SW-SL28M-HV

Tervjel: SW

Azonosító: 130

Nem sorkapocs tulajdonságú.

Un1	Un2	Modulok	Anyagszám:	
110/220 V DC/AC	110/220 V DC/AC	Nincs	2779010000	130

Táp+L1	Táp-IN1	Ground 1	Earth Ground	Táp+L	Táp-IN2	Ground 2	No Alarm	Comm.	Alarm	RS232 Port
V1+/L1	V1-/N1	Gnd1	ErthGND	V2+/L2	V2-/N2	Gnd2	FAIL OP.	COMM.	FAIL CL.	CONSOLE

Típushoz: 19"-os rackbe 444x325_Modul- Switch
 Azonosító: 10
 Szélesség: 444.0 [mm]
 Magasság: 44.0 [mm]
 Mélység: 325.0 [mm]
 IP védettség: IP30
 Felfogás: 0.0, 22.0
 444.0, 22.0

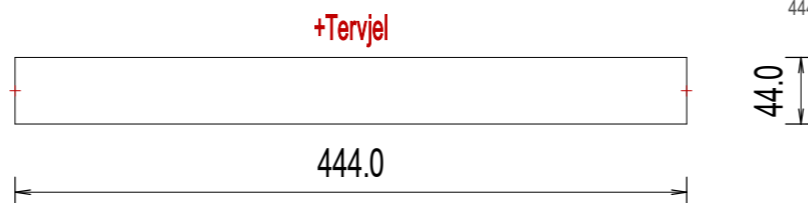

2779010000+M1

Készülék: IE-SW-SL28M-HV

Tervjel: SW

Azonosító: 131

Nem sorkapocs tulajdonságú.

Un1	Un2	Modulok	Anyagszám:	
110/220 V DC/AC	110/220 V DC/AC	M1	2779010000	131

Táp+L1	Táp-IN1	Ground 1	Earth Ground	Táp+L	Táp-IN2	Ground 2	No Alarm	Comm.	Alarm	RS232 Port	PortRJ45-1	PortRJ45-2	PortRJ45-3	PortRJ45-4	PortRJ45-5	PortRJ45-6	PortRJ45-7	PortRJ45-8
V1+/L1	V1-/N1	Gnd1	ErthGND	V2+/L2	V2-/N2	Gnd2	FAIL OP.	COMM.	FAIL CL.	CONSOLE	M1-1	M1-2	M1-3	M1-4	M1-5	M1-6	M1-7	M1-8

Típushoz: 19"-os rackbe 444x325_Modul- Switch
 Azonosító: 10
 Szélesség: 444.0 [mm]
 Magasság: 44.0 [mm]
 Mélység: 325.0 [mm]
 IP védettség: IP30
 Felfogás: 0.0, 22.0
 444.0, 22.0

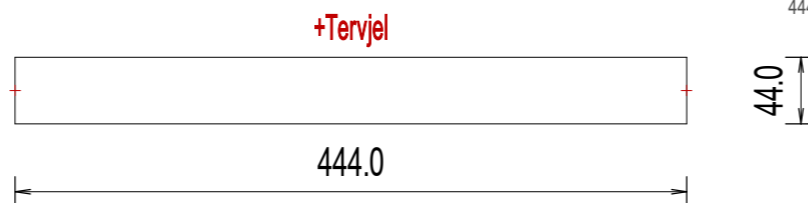

2779010000 / 2779010000+M1

Készülékek lista
 Weidmüller készülék adatbázis
 Weidmüller Kereskedelmi Kft.

<Gyártói adatbázis>
 Weidmuller-Keszulek.Msf

Változás: 000

Dátum: 2023.10.27.



www.weidmuller.hu

Weidmüller Kereskedelmi Kft.
 1097 Budapest
 Gubacsi út 6.
 Tel.: +36 1464-7897, +36 20 478 3698

Rajkszám: WEIDMÜLLER-01 /000

Rajzkód: KÉSZÜLÉK

Lap:

54

87

2779010000+M1+M2

Készülék: IE-SW-SL28M-HV

Tervjel: SW

Azonosító: 132

Nem sorkapocs tulajdonságú.

Un1	Un2	Modulok	Anyagszám:	
110/220 V DC/AC	110/220 V DC/AC	M1+M2	2779010000	132

Táp+L1	Táp-IN1	Ground 1	Earth Ground	Táp+L	Táp-IN2	Ground 2	No Alarm	Comm.	Alarm	RS232 Port	PortRJ45-1	PortRJ45-2	PortRJ45-3	PortRJ45-4	PortRJ45-5	PortRJ45-6	PortRJ45-7	PortRJ45-8	SFP-1	SFP-2	SFP-3	SFP-4	SFP-5	SFP-6	SFP-7	SFP-8
V1+L1	V1-IN1	Gnd1	ErthGND	V2+L2	V2-IN2	Gnd2	FAIL OP.	COMM.	FAIL CL.	CONSOLE	M1-1	M1-2	M1-3	M1-4	M1-5	M1-6	M1-7	M1-8	M2-1	M2-2	M2-3	M2-4	M2-5	M2-6	M2-7	M2-8

Típushoz: 19"-os rackbe 444x325_Modul- Switch
 Azonosító: 10
 Szélesség: 444.0 [mm]
 Magasság: 44.0 [mm]
 Mélység: 325.0 [mm]
 IP védettség: IP30
 Felfogás: 0.0, 22.0
 444.0, 22.0

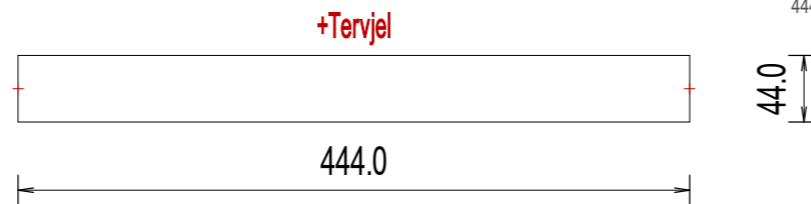

2779010000+M1+M2+M3

Készülék: IE-SW-SL28M-HV

Tervjel: SW

Azonosító: 133

Nem sorkapocs tulajdonságú.

Un1	Un2	Modulok	Anyagszám:	
110/220 V DC/AC	110/220 V DC/AC	M1+M2+M3	2779010000	133

Táp+L1	Táp-IN1	Ground 1	Earth Ground	Táp+L	Táp-IN2	Ground 2	No Alarm	Comm.	Alarm	RS232 Port	PortRJ45-1	PortRJ45-2	PortRJ45-3	PortRJ45-4	PortRJ45-5	PortRJ45-6	PortRJ45-7	PortRJ45-8	SFP-1	SFP-2	SFP-3	SFP-4	SFP-5	SFP-6	SFP-7	SFP-8	SFP-1	SFP-2	SFP-3	SFP-4	SFP-5	SFP-6	SFP-7	SFP-8
V1+L1	V1-IN1	Gnd1	ErthGND	V2+L2	V2-IN2	Gnd2	FAIL OP.	COMM.	FAIL CL.	CONSOLE	M1-1	M1-2	M1-3	M1-4	M1-5	M1-6	M1-7	M1-8	M2-1	M2-2	M2-3	M2-4	M2-5	M2-6	M2-7	M2-8	M3-1	M3-2	M3-3	M3-4	M3-5	M3-6	M3-7	M3-8

Típushoz: 19"-os rackbe - Switch
 Azonosító: 9
 Szélesség: 443.7 [mm]
 Magasság: 44.0 [mm]
 Mélység: 262.5 [mm]
 IP védettség: IP30
 Felfogás: 5.5, 22.0
 437.5, 22.0

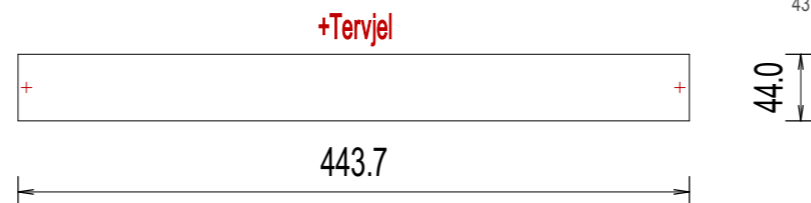

2779010000+M1+M2 / 2779010000+M1+M2+M3

Készülékek lista
 Weidmüller készülék adatbázis
 Weidmüller Kereskedelmi Kft.

<Gyártói adatbázis>
 Weidmüller-Keszulek.Msf

Változás:	000
Dátum:	2023.10.27.



Weidmüller Kereskedelmi Kft.
 1097 Budapest
 Gubacsi út 6.
 Tel.: +36 1464-7897, +36 20 478 3698

Rajkszám:	WEIDMÜLLER-01	/000
Rajzkód:	KÉSZÜLÉK	

2779010000+M1+M2+M3+M4GB

Készülék: IE-SW-SL28M-HV

Tervjel: SW

Azonosító: 134

Nem sorkapocs tulajdonságú.

Un1	Un2	Modulok	Anyagszám:	
110/220 V DC/AC	110/220 V DC/AC	M1+M2+M3+M4	2779010000	134

Táp+L1	Táp-IN1	Ground 1	Earth Ground	Táp+L	Táp-IN2	Ground 2	No Alarm	Comm.	Alarm	RS232 Port	PortRJ45-1	PortRJ45-2	PortRJ45-3	PortRJ45-4	PortRJ45-5	PortRJ45-6	PortRJ45-7	PortRJ45-8	SFP-1	SFP-2	SFP-3	SFP-4	SFP-5	SFP-6	SFP-7	SFP-8	SFP-1	SFP-2	SFP-3	SFP-4	SFP-5	SFP-6	SFP-7	SFP-8	SFP-GB-1	SFP-GB-2	SFP-GB-3	SFP-GB-4	SFP-GB-5	SFP-GB-6	SFP-GB-7	SFP-GB-8
V1+L1	V1-IN1	Gnd1	ErthGND	V2+L2	V2-IN2	Gnd2	FAIL OP.	COMM.	FAIL CL.	CONSOLE	M1-1	M1-2	M1-3	M1-4	M1-5	M1-6	M1-7	M1-8	M2-1	M2-2	M2-3	M2-4	M2-5	M2-6	M2-7	M2-8	M3-1	M3-2	M3-3	M3-4	M3-5	M3-6	M3-7	M3-8	M4-1	M4-2	M4-3	M4-4	M4-5	M4-6	M4-7	M4-8

Típushoz: 19"-os rackbe - Switch
 Azonosító: 9
 Szélesség: 443.7 [mm]
 Magasság: 44.0 [mm]
 Mélység: 262.5 [mm]
 IP védettség: IP30
 Felfogás: 5.5, 22.0
 437.5, 22.0

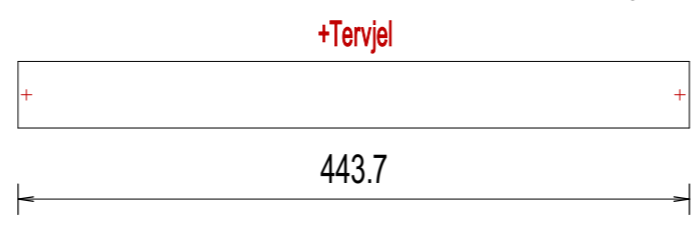

2779010000+M1+M2RJ45

Készülék: IE-SW-SL28M-HV

Tervjel: SW

Azonosító: 135

Nem sorkapocs tulajdonságú.

Un1	Un2	Modulok	Anyagszám:	
110/220 V DC/AC	110/220 V DC/AC	M1+M2	2779010000	135

Táp+L1	Táp-IN1	Ground 1	Earth Ground	Táp+L	Táp-IN2	Ground 2	No Alarm	Comm.	Alarm	RS232 Port	PortRJ45-1	PortRJ45-2	PortRJ45-3	PortRJ45-4	PortRJ45-5	PortRJ45-6	PortRJ45-7	PortRJ45-8	PortRJ45-1	PortRJ45-2	PortRJ45-3	PortRJ45-4	PortRJ45-5	PortRJ45-6	PortRJ45-7	PortRJ45-8
V1+L1	V1-IN1	Gnd1	ErthGND	V2+L2	V2-IN2	Gnd2	FAIL OP.	COMM.	FAIL CL.	CONSOLE	M1-1	M1-2	M1-3	M1-4	M1-5	M1-6	M1-7	M1-8	M2-1	M2-2	M2-3	M2-4	M2-5	M2-6	M2-7	M2-8

Típushoz: 19"-os rackbe 444x325_Modul- Switch
 Azonosító: 10
 Szélesség: 444.0 [mm]
 Magasság: 44.0 [mm]
 Mélység: 325.0 [mm]
 IP védettség: IP30
 Felfogás: 0.0, 22.0
 444.0, 22.0

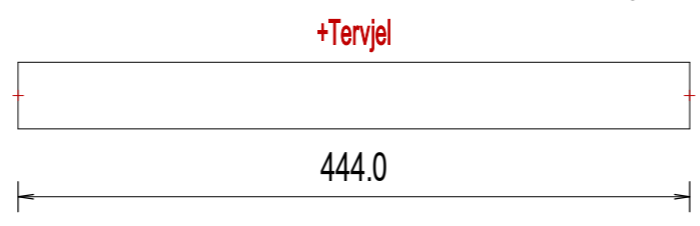

2779010000+M1+M2+M3+M4GB /2779010000+M1+M2RJ45

2779010000+M1+M2RJ45+M3SFP

Készülék: IE-SW-SL28M-HV

Tervjel: SW

Azonosító: 136

Nem sorkapocs tulajdonságú.

Un1	Un2	Modulok	Anyagszám:	
110/220 V DC/AC	110/220 V DC/AC	M1+M2+M3	2779010000	136

Táp+L1	Táp-IN1	Ground 1	Earth Ground	Táp+L	Táp-IN2	Ground 2	No Alarm	Comm.	Alarm	RS232 Port	PortRJ45-1	PortRJ45-2	PortRJ45-3	PortRJ45-4	PortRJ45-5	PortRJ45-6	PortRJ45-7	PortRJ45-8	SFP-1	SFP-2	SFP-3	SFP-4	SFP-5	SFP-6	SFP-7	SFP-8								
V1+L1	V1-IN1	Gnd1	ErthGND	V2+L2	V2-IN2	Gnd2	FAIL OP.	COMM.	FAIL CL.	CONSOLE	M1-1	M1-2	M1-3	M1-4	M1-5	M1-6	M1-7	M1-8	M2-1	M2-2	M2-3	M2-4	M2-5	M2-6	M2-7	M2-8	M3-1	M3-2	M3-3	M3-4	M3-5	M3-6	M3-7	M3-8

Típushoz: 19"-os rackbe - Switch
 Azonosító: 9
 Szélesség: 443.7 [mm]
 Magasság: 44.0 [mm]
 Mélység: 262.5 [mm]
 IP védettség: IP30
 Felfogás: 5.5, 22.0
 437.5, 22.0

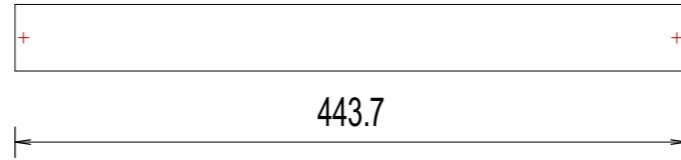
+Tervjel

2779010000+M1+M2SFP+M3RJ45

Készülék: IE-SW-SL28M-HV

Tervjel: SW

Azonosító: 137

Nem sorkapocs tulajdonságú.

Un1	Un2	Modulok	Anyagszám:	
110/220 V DC/AC	110/220 V DC/AC	M1+M2+M3	2779010000	137

Táp+L1	Táp-IN1	Ground 1	Earth Ground	Táp+L	Táp-IN2	Ground 2	No Alarm	Comm.	Alarm	RS232 Port	PortRJ45-1	PortRJ45-2	PortRJ45-3	PortRJ45-4	PortRJ45-5	PortRJ45-6	PortRJ45-7	PortRJ45-8	SFP-1	SFP-2	SFP-3	SFP-4	SFP-5	SFP-6	SFP-7	SFP-8	PortRJ45-1	PortRJ45-2	PortRJ45-3	PortRJ45-4	PortRJ45-5	PortRJ45-6	PortRJ45-7	PortRJ45-8
V1+L1	V1-IN1	Gnd1	ErthGND	V2+L2	V2-IN2	Gnd2	FAIL OP.	COMM.	FAIL CL.	CONSOLE	M1-1	M1-2	M1-3	M1-4	M1-5	M1-6	M1-7	M1-8	M2-1	M2-2	M2-3	M2-4	M2-5	M2-6	M2-7	M2-8	M3-1	M3-2	M3-3	M3-4	M3-5	M3-6	M3-7	M3-8

Típushoz: 19"-os rackbe - Switch
 Azonosító: 9
 Szélesség: 443.7 [mm]
 Magasság: 44.0 [mm]
 Mélység: 262.5 [mm]
 IP védettség: IP30
 Felfogás: 5.5, 22.0
 437.5, 22.0

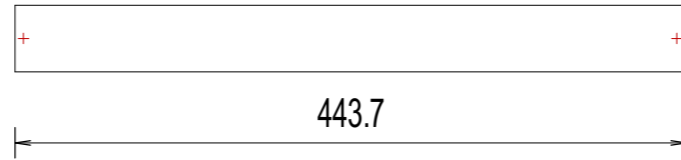
+Tervjel

2779010000+M1+M2RJ45+M3SFP / 2779010000+M1+M2SFP+M3RJ45

Készülékek lista
 Weidmüller készülék adatbázis
 Weidmüller Kereskedelmi Kft.

<Gyártói adatbázis>
 Weidmüller-Keszulek.Msf

Változás: 000

Dátum: 2023.10.27.



www.weidmueller.hu

Weidmüller Kereskedelmi Kft.
 1097 Budapest
 Gubacsi út 6.
 Tel.: +36 1464-7897, +36 20 478 3698

Rajkszám: WEIDMÜLLER-01 /000

Rajzkód: KÉSZÜLÉK

Lap:

57

87

2779010000+M1+M2RJ45+M3RJ45

Készülék: IE-SW-SL28M-HV

Tervjel: SW

Azonosító: 138

Nem sorkapocs tulajdonságú.

Un1	Un2	Modulok	Anyagszám:	
110/220 V DC/AC	110/220 V DC/AC	M1+M2+M3	2779010000	138

Táp+L1	Táp-IN1	Ground 1	Earth Ground	Táp+L	Táp-IN2	Ground 2	No Alarm	Comm.	Alarm	RS232 Port	PortRJ45-1	PortRJ45-2	PortRJ45-3	PortRJ45-4	PortRJ45-5	PortRJ45-6	PortRJ45-7	PortRJ45-8	PortRJ45-1	PortRJ45-2	PortRJ45-3	PortRJ45-4	PortRJ45-5	PortRJ45-6	PortRJ45-7	PortRJ45-8								
V1+L1	V1-IN1	Gnd1	ErthGND	V2+L2	V2-IN2	Gnd2	FAIL OP.	COMM.	FAIL CL.	CONSOLE	M1-1	M1-2	M1-3	M1-4	M1-5	M1-6	M1-7	M1-8	M2-1	M2-2	M2-3	M2-4	M2-5	M2-6	M2-7	M2-8	M3-1	M3-2	M3-3	M3-4	M3-5	M3-6	M3-7	M3-8

Típushoz: 19"-os rackbe - Switch
 Azonosító: 9
 Szélesség: 443.7 [mm]
 Magasság: 44.0 [mm]
 Mélység: 262.5 [mm]
 IP védettség: IP30
 Felfogás: 5.5, 22.0
 437.5, 22.0

+Tervjel

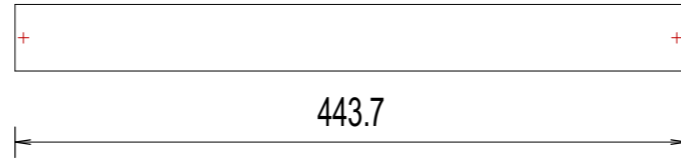

2875580000

Készülék: IE-SW-L3-SL28M-HV

Tervjel: SW

Azonosító: 139

Nem sorkapocs tulajdonságú.

Un1	Un2	Modulok	Anyagszám:	
110/220 V DC/AC	110/220 V DC/AC	NINCS	2875580000	139

Táp+L1	Táp-IN1	Ground 1	Earth Ground	Táp+L	Táp-IN2	Ground 2	No Alarm	Comm.	Alarm	RS232 Port
V1+L1	V1-IN1	Gnd1	ErthGND	V2+L2	V2-IN2	Gnd2	FAIL OP.	COMM.	FAIL CL.	CONSOLE

Típushoz: 19"-os rackbe 444x325_Modul- Switch
 Azonosító: 10
 Szélesség: 444.0 [mm]
 Magasság: 44.0 [mm]
 Mélység: 325.0 [mm]
 IP védettség: IP30
 Felfogás: 0.0, 22.0
 444.0, 22.0

+Tervjel

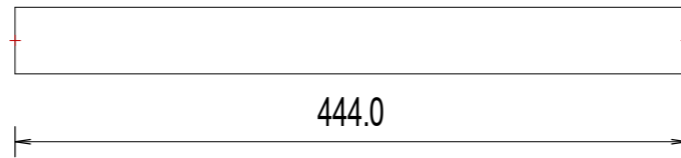

2779010000+M1+M2RJ45+M3RJ45 /2875580000

Készülékek lista
 Weidmüller készülék adatbázis
 Weidmüller Kereskedelmi Kft.

<Gyártói adatbázis>
 Weidmuller-Keszulek.Msf

Változás: 000

Dátum: 2023.10.27.



www.weidmueller.hu

Weidmüller Kereskedelmi Kft.
 1097 Budapest
 Gubacsi út 6.
 Tel.: +36 1464-7897, +36 20 478 3698

Rajkszám: WEIDMÜLLER-01 /000

Rajzkód: KÉSZÜLÉK

Lap:

58

87

2875580000+M1

Készülék: IE-SW-L3-SL28M-HV

Tervjel: SW

Azonosító: 140

Nem sorkapocs tulajdonságú.

Un1	Un2	Modulok	Anyagszám:	
110/220 V DC/AC	110/220 V DC/AC	M1	2875580000	140

Táp+L1	Táp-IN1	Ground 1	Earth Ground	Táp+L	Táp-IN2	Ground 2	No Alarm	Comm.	Alarm	RS232 Port	PortRJ45-1	PortRJ45-2	PortRJ45-3	PortRJ45-4	PortRJ45-5	PortRJ45-6	PortRJ45-7	PortRJ45-8
V1+L1	V1-IN1	Gnd1	ErthGND	V2+L2	V2-IN2	Gnd2	FAIL OP.	COMM.	FAIL CL.	CONSOLE	M1-1	M1-2	M1-3	M1-4	M1-5	M1-6	M1-7	M1-8

Típushoz: 19"-os rackbe 444x325_Modul- Switch
 Azonosító: 10
 Szélesség: 444.0 [mm]
 Magasság: 44.0 [mm]
 Mélység: 325.0 [mm]
 IP védettség: IP30
 Felfogás: 0.0, 22.0
 444.0, 22.0

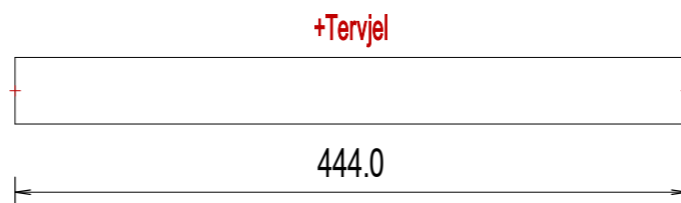

2875580000+M1+M2

Készülék: IE-SW-L3-SL28M-HV

Tervjel: SW

Azonosító: 141

Nem sorkapocs tulajdonságú.

Un1	Un2	Modulok	Anyagszám:	
110/220 V DC/AC	110/220 V DC/AC	M1+M2	2875580000	141

Táp+L1	Táp-IN1	Ground 1	Earth Ground	Táp+L	Táp-IN2	Ground 2	No Alarm	Comm.	Alarm	RS232 Port	PortRJ45-1	PortRJ45-2	PortRJ45-3	PortRJ45-4	PortRJ45-5	PortRJ45-6	PortRJ45-7	PortRJ45-8	SFP-1	SFP-2	SFP-3	SFP-4	SFP-5	SFP-6	SFP-7	SFP-8
V1+L1	V1-IN1	Gnd1	ErthGND	V2+L2	V2-IN2	Gnd2	FAIL OP.	COMM.	FAIL CL.	CONSOLE	M1-1	M1-2	M1-3	M1-4	M1-5	M1-6	M1-7	M1-8	M2-1	M2-2	M2-3	M2-4	M2-5	M2-6	M2-7	M2-8

Típushoz: 19"-os rackbe 444x325_Modul- Switch
 Azonosító: 10
 Szélesség: 444.0 [mm]
 Magasság: 44.0 [mm]
 Mélység: 325.0 [mm]
 IP védettség: IP30
 Felfogás: 0.0, 22.0
 444.0, 22.0

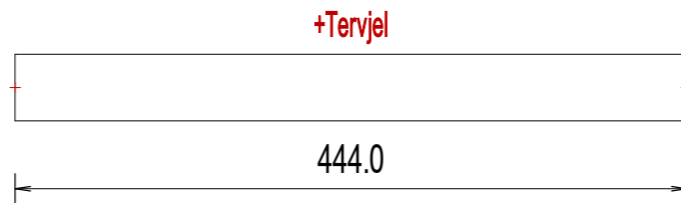

2875580000+M1 / 2875580000+M1+M2

Készülékek lista
 Weidmüller készülék adatbázis
 Weidmüller Kereskedelmi Kft.

<Gyártói adatbázis>
 Weidmuller-Keszulek.Msf

Változás: 000

Dátum: 2023.10.27.



www.weidmuller.hu

Weidmüller Kereskedelmi Kft.
 1097 Budapest
 Gubacsi út 6.
 Tel.: +36 1464-7897, +36 20 478 3698

Rajkszám: WEIDMÜLLER-01 /000

Rajzkód: KÉSZÜLÉK

Lap: 59
 87

2875580000+M1+M2+M3

Készülék: IE-SW-L3-SL28M-HV

Tervjel: SW

Azonosító: 142

Nem sorkapocs tulajdonságú.

Un1	Un2	Modulok	Anyagszám:	
110/220 V DC/AC	110/220 V DC/AC	M1+M2+M3	2875580000	142

Táp+L1	Táp-IN1	Ground 1	Earth Ground	Táp+L	Táp-IN2	Ground 2	No Alarm	Comm.	Alarm	RS232 Port	PortRJ45-1	PortRJ45-2	PortRJ45-3	PortRJ45-4	PortRJ45-5	PortRJ45-6	PortRJ45-7	PortRJ45-8	SFP-1	SFP-2	SFP-3	SFP-4	SFP-5	SFP-6	SFP-7	SFP-8	SFP-1	SFP-2	SFP-3	SFP-4	SFP-5	SFP-6	SFP-7	SFP-8
V1+L1	V1-IN1	Gnd1	ErthGND	V2+L2	V2-IN2	Gnd2	FAIL OP.	COMM.	FAIL CL.	CONSOLE	M1-1	M1-2	M1-3	M1-4	M1-5	M1-6	M1-7	M1-8	M2-1	M2-2	M2-3	M2-4	M2-5	M2-6	M2-7	M2-8	M3-1	M3-2	M3-3	M3-4	M3-5	M3-6	M3-7	M3-8

Típushoz: 19"-os rackbe 444x325_Modul- Switch
 Azonosító: 10
 Szélesség: 444.0 [mm]
 Magasság: 44.0 [mm]
 Mélység: 325.0 [mm]
 IP védettség: IP30
 Felfogás: 0.0, 22.0
 444.0, 22.0

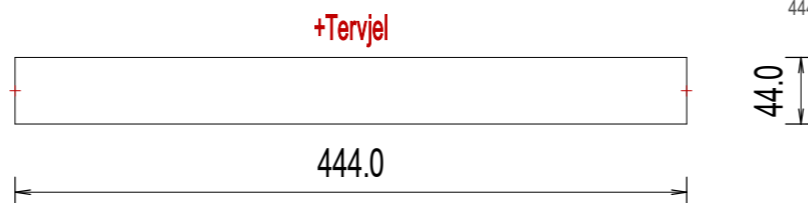

2875580000+M1+M2+M3+M4GB

Készülék: IE-SW-L3-SL28M-HV

Tervjel: SW

Azonosító: 143

Nem sorkapocs tulajdonságú.

Un1	Un2	Modulok	Anyagszám:	
110/220 V DC/AC	110/220 V DC/AC	M1+M2+M3+M4	2875580000	143

Táp+L1	Táp-IN1	Ground 1	Earth Ground	Táp+L	Táp-IN2	Ground 2	No Alarm	Comm.	Alarm	RS232 Port	PortRJ45-1	PortRJ45-2	PortRJ45-3	PortRJ45-4	PortRJ45-5	PortRJ45-6	PortRJ45-7	PortRJ45-8	SFP-1	SFP-2	SFP-3	SFP-4	SFP-5	SFP-6	SFP-7	SFP-8	SFP-1	SFP-2	SFP-3	SFP-4	SFP-5	SFP-6	SFP-7	SFP-8	SFP-GB-1	SFP-GB-2	SFP-GB-3	SFP-GB-4	SFP-GB-5	SFP-GB-6	SFP-GB-7	SFP-GB-8
V1+L1	V1-IN1	Gnd1	ErthGND	V2+L2	V2-IN2	Gnd2	FAIL OP.	COMM.	FAIL CL.	CONSOLE	M1-1	M1-2	M1-3	M1-4	M1-5	M1-6	M1-7	M1-8	M2-1	M2-2	M2-3	M2-4	M2-5	M2-6	M2-7	M2-8	M3-1	M3-2	M3-3	M3-4	M3-5	M3-6	M3-7	M3-8	M4-1	M4-2	M4-3	M4-4	M4-5	M4-6	M4-7	M4-8

Típushoz: 19"-os rackbe 444x325_Modul- Switch
 Azonosító: 10
 Szélesség: 444.0 [mm]
 Magasság: 44.0 [mm]
 Mélység: 325.0 [mm]
 IP védettség: IP30
 Felfogás: 0.0, 22.0
 444.0, 22.0

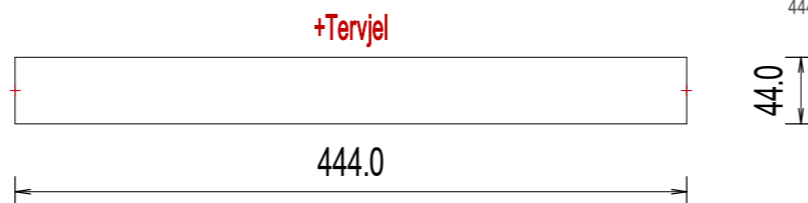

2875580000+M1+M2+M3 /2875580000+M1+M2+M3+M4GB

Készülékek lista
 Weidmüller készülék adatbázis
 Weidmüller Kereskedelmi Kft.

<Gyártói adatbázis>
 Weidmüller-Keszulek.Msf

Változás: 000

Dátum: 2023.10.27.



Weidmüller Kereskedelmi Kft.
 1097 Budapest
 Gubacsi út 6.
 Tel.: +36 1464-7897, +36 20 478 3698

Rajkszám: WEIDMÜLLER-01 /000

Rajzkód: KÉSZÜLÉK

Lap: **60**
 87

2875580000+M1+M2RJ45

Készülék: IE-SW-L3-SL28M-HV

Tervjel: SW

Azonosító: 144

Nem sorkapocs tulajdonságú.

Un1	Un2	Modulok	Anyagszám:	
110/220 V DC/AC	110/220 V DC/AC	M1+M2	2875580000	144

Táp+L1	Táp-IN1	Ground 1	Earth Ground	Táp+L	Táp-IN2	Ground 2	No Alarm	Comm.	Alarm	RS232 Port	PortRJ45-1	PortRJ45-2	PortRJ45-3	PortRJ45-4	PortRJ45-5	PortRJ45-6	PortRJ45-7	PortRJ45-8	PortRJ45-1	PortRJ45-2	PortRJ45-3	PortRJ45-4	PortRJ45-5	PortRJ45-6	PortRJ45-7	PortRJ45-8
V1+L1	V1-IN1	Gnd1	ErthGND	V2+L2	V2-IN2	Gnd2	FAIL OP.	COMM.	FAIL CL.	CONSOLE	M1-1	M1-2	M1-3	M1-4	M1-5	M1-6	M1-7	M1-8	M2-1	M2-2	M2-3	M2-4	M2-5	M2-6	M2-7	M2-8

Típushoz: 19"-os rackbe 444x325_Modul- Switch
 Azonosító: 10
 Szélesség: 444.0 [mm]
 Magasság: 44.0 [mm]
 Mélység: 325.0 [mm]
 IP védettség: IP30
 Felfogás: 0.0, 22.0
 444.0, 22.0

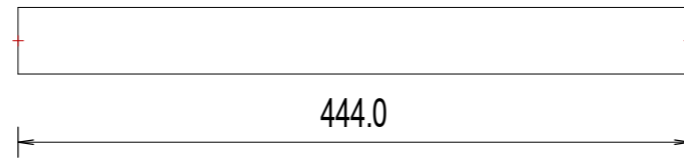
+Tervjel

2875580000+M1+M2RJ45+M3SFP

Készülék: IE-SW-L3-SL28M-HV

Tervjel: SW

Azonosító: 145

Nem sorkapocs tulajdonságú.

Un1	Un2	Modulok	Anyagszám:	
110/220 V DC/AC	110/220 V DC/AC	M1+M2+M3	2875580000	145

Táp+L1	Táp-IN1	Ground 1	Earth Ground	Táp+L	Táp-IN2	Ground 2	No Alarm	Comm.	Alarm	RS232 Port	PortRJ45-1	PortRJ45-2	PortRJ45-3	PortRJ45-4	PortRJ45-5	PortRJ45-6	PortRJ45-7	PortRJ45-8	SFP-1	SFP-2	SFP-3	SFP-4	SFP-5	SFP-6	SFP-7	SFP-8								
V1+L1	V1-IN1	Gnd1	ErthGND	V2+L2	V2-IN2	Gnd2	FAIL OP.	COMM.	FAIL CL.	CONSOLE	M1-1	M1-2	M1-3	M1-4	M1-5	M1-6	M1-7	M1-8	M2-1	M2-2	M2-3	M2-4	M2-5	M2-6	M2-7	M2-8	M3-1	M3-2	M3-3	M3-4	M3-5	M3-6	M3-7	M3-8

Típushoz: 19"-os rackbe 444x325_Modul- Switch
 Azonosító: 10
 Szélesség: 444.0 [mm]
 Magasság: 44.0 [mm]
 Mélység: 325.0 [mm]
 IP védettség: IP30
 Felfogás: 0.0, 22.0
 444.0, 22.0

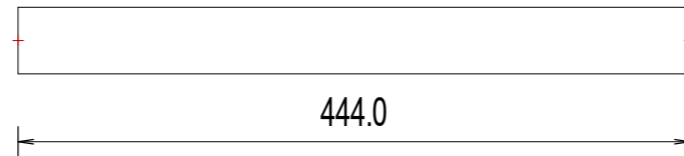
+Tervjel

2875580000+M1+M2RJ45 / 2875580000+M1+M2RJ45+M3SFP

Készülékek lista
 Weidmüller készülék adatbázis
 Weidmüller Kereskedelmi Kft.

<Gyártói adatbázis>
 Weidmüller-Keszulek.Msf

Változás: 000

Dátum: 2023.10.27.



www.weidmueller.hu

Weidmüller Kereskedelmi Kft.
 1097 Budapest
 Gubacsi út 6.
 Tel.: +36 1464-7897, +36 20 478 3698

Rajkszám: WEIDMÜLLER-01 /000

Rajzkód: KÉSZÜLÉK

Lap:

61

87

2875580000+M1+M2SFP+M3RJ45

Készülék: IE-SW-L3-SL28M-HV

Tervjel: SW

Azonosító: 146

Nem sorkapocs tulajdonságú.

Un1	Un2	Modulok	Anyagszám:	
110/220 V DC/AC	110/220 V DC/AC	M1+M2+M3	2875580000	146

Táp+L1	Táp-IN1	Ground 1	Earth Ground	Táp+L	Táp-IN2	Ground 2	No Alarm	Comm.	Alarm	RS232 Port	PortRJ45-1	PortRJ45-2	PortRJ45-3	PortRJ45-4	PortRJ45-5	PortRJ45-6	PortRJ45-7	PortRJ45-8	SFP-1	SFP-2	SFP-3	SFP-4	SFP-5	SFP-6	SFP-7	SFP-8	PortRJ45-1	PortRJ45-2	PortRJ45-3	PortRJ45-4	PortRJ45-5	PortRJ45-6	PortRJ45-7	PortRJ45-8
V1+L1	V1-IN1	Gnd1	ErthGND	V2+L2	V2-IN2	Gnd2	FAIL OP.	COMM.	FAIL CL.	CONSOLE	M1-1	M1-2	M1-3	M1-4	M1-5	M1-6	M1-7	M1-8	M2-1	M2-2	M2-3	M2-4	M2-5	M2-6	M2-7	M2-8	M3-1	M3-2	M3-3	M3-4	M3-5	M3-6	M3-7	M3-8

Típushoz: 19"-os rackbe 444x325_Modul- Switch
 Azonosító: 10
 Szélesség: 444.0 [mm]
 Magasság: 44.0 [mm]
 Mélység: 325.0 [mm]
 IP védettség: IP30
 Felfogás: 0.0, 22.0
 444.0, 22.0

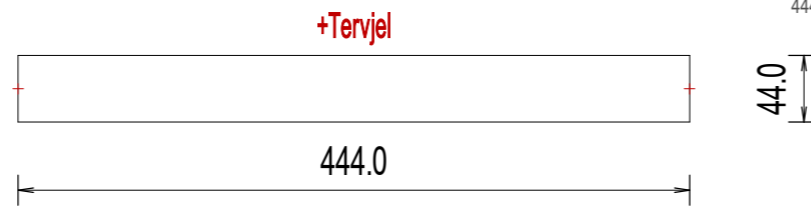

2875580000+M1+M2RJ45+M3RJ45

Készülék: IE-SW-L3-SL28M-HV

Tervjel: SW

Azonosító: 147

Nem sorkapocs tulajdonságú.

Un1	Un2	Modulok	Anyagszám:	
110/220 V DC/AC	110/220 V DC/AC	M1+M2+M3	2875580000	147

Táp+L1	Táp-IN1	Ground 1	Earth Ground	Táp+L	Táp-IN2	Ground 2	No Alarm	Comm.	Alarm	RS232 Port	PortRJ45-1	PortRJ45-2	PortRJ45-3	PortRJ45-4	PortRJ45-5	PortRJ45-6	PortRJ45-7	PortRJ45-8	SFP-1	SFP-2	SFP-3	SFP-4	SFP-5	SFP-6	SFP-7	SFP-8	PortRJ45-1	PortRJ45-2	PortRJ45-3	PortRJ45-4	PortRJ45-5	PortRJ45-6	PortRJ45-7	PortRJ45-8
V1+L1	V1-IN1	Gnd1	ErthGND	V2+L2	V2-IN2	Gnd2	FAIL OP.	COMM.	FAIL CL.	CONSOLE	M1-1	M1-2	M1-3	M1-4	M1-5	M1-6	M1-7	M1-8	M2-1	M2-2	M2-3	M2-4	M2-5	M2-6	M2-7	M2-8	M3-1	M3-2	M3-3	M3-4	M3-5	M3-6	M3-7	M3-8

Típushoz: 19"-os rackbe 444x325_Modul- Switch
 Azonosító: 10
 Szélesség: 444.0 [mm]
 Magasság: 44.0 [mm]
 Mélység: 325.0 [mm]
 IP védettség: IP30
 Felfogás: 0.0, 22.0
 444.0, 22.0

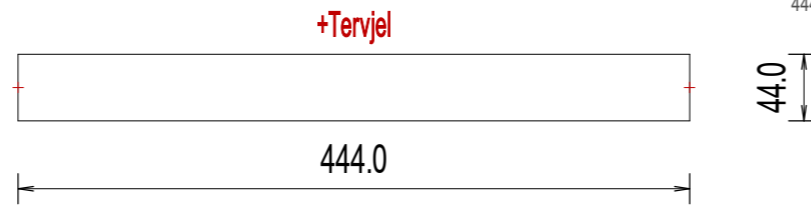

2875580000+M1+M2SFP+M3RJ45 / 2875580000+M1+M2RJ45+M3RJ45

Készülékek lista
 Weidmüller készülék adatbázis
 Weidmüller Kereskedelmi Kft.

<Gyártói adatbázis>
 Weidmuller-Keszulek.Msf

Változás:	000
Dátum:	2023.10.27.



Weidmüller Kereskedelmi Kft.
 1097 Budapest
 Gubacsi út 6.
 Tel.: +36 1464-7897, +36 20 478 3698

Rajkszám:	WEIDMÜLLER-01 /000
Rajzkód:	KÉSZÜLÉK

2778960000 - 10xRJ45

Készülék: IE-SW-SL10M-7TX-3GC-LV

Tervjel: SW

Azonosító:

148

Nem sorkapocs tulajdonságú.

Un1	Un2	Portok	Anyagszám:	
24 V DC, 48 V+ 10%	24 V DC, 48 V+ 10%	10xRJ45	2778960000	148

Táp+L1	Táp-IN1	Ground 1	Táp+L	Táp-IN2	Ground 2	No Alarm	Comm.	Alarm	Port1-RJ45	Port2-RJ45	Port3-RJ45	Port4-RJ45	Port5-RJ45	Port6-RJ45	Port7-RJ45	Port8-RJ45	Port9-RJ45	Port10-RJ45
V1+/L1	V1-/N1	Gnd1	V2+/L2	V2-/N2	Gnd2	FAIL OP.	COMM.	FAIL CL.	G1	G2	G3	G4	G5	G6	G7	G8	G9	G10

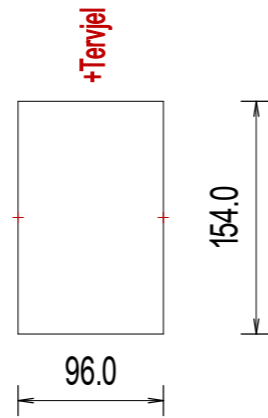

Típushoz: TS35 rail - Switch
 Azonosító: 7
 Szélesség: 96.4 [mm]
 Magasság: 154.0 [mm]
 Mélység: 148.5 [mm]
 IP védettség: IP30
 Felfogás: 0.0, 77.0
 96.0, 77.0

2778960000 - 3xSFP+7xRJ45

Készülék: IE-SW-SL10M-7TX-3GC-LV

Tervjel: SW

Azonosító:

149

Nem sorkapocs tulajdonságú.

Un1	Un2	Portok	Anyagszám:	
24 V DC, 48 V+ 10%	24 V DC, 48 V+ 10%	10xRJ45	2778960000	149

Táp+L1	Táp-IN1	Ground 1	Táp+L	Táp-IN2	Ground 2	No Alarm	Comm.	Alarm	Port1-SFP	Port2-SFP	Port3-SFP	Port4-RJ45	Port5-RJ45	Port6-RJ45	Port7-RJ45	Port8-RJ45	Port9-RJ45	Port10-RJ45
V1+/L1	V1-/N1	Gnd1	V2+/L2	V2-/N2	Gnd2	FAIL OP.	COMM.	FAIL CL.	G1	G2	G3	G4	G5	G6	G7	G8	G9	G10

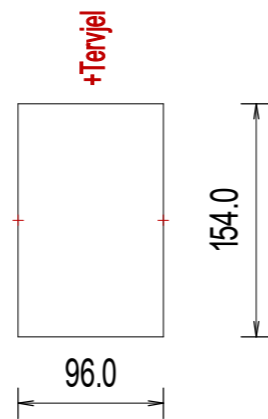

Típushoz: TS35 rail - Switch
 Azonosító: 7
 Szélesség: 96.4 [mm]
 Magasság: 154.0 [mm]
 Mélység: 148.5 [mm]
 IP védettség: IP30
 Felfogás: 0.0, 77.0
 96.0, 77.0

2778960000 - 10xRJ45 / 2778960000 - 3xSFP+7xRJ45

Készülékek lista
 Weidmüller készülék adatbázis
 Weidmüller Kereskedelmi Kft.

<Gyártói adatbázis>
 Weidmüller-Keszulek.Msf

Változás: 000

Dátum: 2023.10.27.



www.weidmueller.hu

Weidmüller Kereskedelmi Kft.
 1097 Budapest
 Gubacsi út 6.
 Tel.: +36 1464-7897, +36 20 478 3698

Rajkszám: WEIDMÜLLER-01 /000

Rajzkód: KÉSZÜLÉK

Lap:

63

87

2778980000 - 8*RJ45+12*SFP

Készülék: IE-SW-SL20M-8GT-12GESPF-LV

Tervjel: SW

Azonosító: 150

Nem sorkapocs tulajdonságú.

Un1	Un2	Portok	Anyagszám:	
24 V DC, 48 V+ 10%	24 V DC, 48 V+ 10%	8xRJ45+12SFP	2778980000	150

Táp+L1	Táp-IN1	Ground 1	Táp+L	Táp-IN2	Ground 2	No Alarm	Comm.	Alarm	RS232 Port	Port1-RJ45	Port2-RJ45	Port3-RJ45	Port4-RJ45	Port5-RJ45	Port6-RJ45	Port7-RJ45	Port8-RJ45	Port9-SFP	Port10-SFP	Port11-SFP	Port12-SFP	Port13-SFP	Port14-SFP	Port15-SFP	Port16-SFP	Port17-SFP	Port18-SFP	Port19-SFP	Port20-SFP
V1+L1	V1-IN1	Gnd1	V2+L2	V2-IN2	Gnd2	FAIL OP.	COMM.	FAIL CL.	CONSOLE	G1	G2	G3	G4	G5	G6	G7	G8	G9	G10	G11	G12	G13	G14	G15	G16	G17	G18	G19	G20

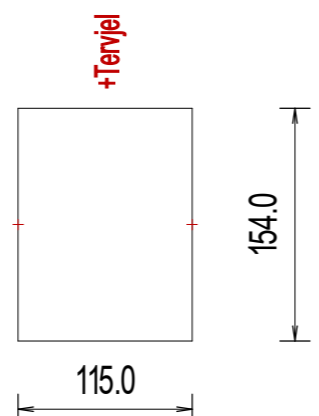

Típushoz: TS35 rail - Switch_115x154
 Azonosító: 8
 Szélesség: 115.0 [mm]
 Magasság: 154.0 [mm]
 Mélység: 159.0 [mm]
 IP védettség: IP30
 Felfogás: 0.0, 77.0
 115.0, 77.0

2779000000 - 24xRJ45+2xRJ45

Készülék: IE-SW-SL26M-24TX-2GC-LV

Tervjel: SW

Azonosító: 151

Nem sorkapocs tulajdonságú.

Un1	Un2	Portok	Anyagszám:	
24 V DC, 48 V+ 10%	24 V DC, 48 V+ 10%	24xRJ45 + 2xRJ45	2779000000	151

Táp+L1	Táp-IN1	Ground 1	Earth Ground	Táp+L	Táp-IN2	Ground 2	No Alarm	Comm.	Alarm	RS232 Port	PortG1-RJ45	PortG2-RJ45	RJ45-1	RJ45-2	RJ45-3	RJ45-4	RJ45-5	RJ45-6	RJ45-7	RJ45-8	RJ45-9	RJ45-10	RJ45-11	RJ45-12	RJ45-13	RJ45-14	RJ45-15	RJ45-16	RJ45-17	RJ45-18	RJ45-19	RJ45-20	RJ45-21	RJ45-22	RJ45-23	RJ45-24
V1+L1	V1-IN1	Gnd1	EarthGND	V2+L2	V2-IN2	Gnd2	FAIL OP.	COMM.	FAIL CL.	CONSOLE	G1	G2	1	2	3	4	5	6	7	8	9	10	11	12	13	14	15	16	17	18	19	20	21	22	23	24

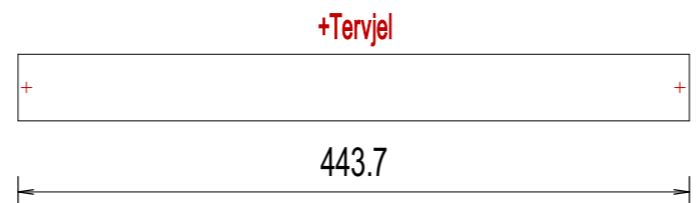

Típushoz: 19"-os rackbe - Switch
 Azonosító: 9
 Szélesség: 443.7 [mm]
 Magasság: 44.0 [mm]
 Mélység: 262.5 [mm]
 IP védettség: IP30
 Felfogás: 5.5, 22.0
 437.5, 22.0

2778980000 - 8*RJ45+12*SFP /2779000000 - 24xRJ45+2xRJ45

Készülékek lista	<Gyártói adatbázis>	Változás: 000
Weidmüller készülék adatbázis	Weidmüller-Keszulek.Msf	
Weidmüller Kereskedelmi Kft.		Dátum: 2023.10.27.



Weidmüller Kereskedelmi Kft.
 1097 Budapest
 Gubacsi út 6.
 Tel.: +36 1464-7897, +36 20 478 3698

Rajkszám:	WEIDMÜLLER-01	/000
Rajzkód:	KÉSZÜLÉK	

2779000000 - 24xRJ45+2xSFP

Készülék: IE-SW-SL26M-24TX-2GC-LV

Tervjel: SW

Azonosító: 152

Nem sorkapocs tulajdonságú.

Un1	Un2	Portok	Anyagszám:	
24 V DC, 48 V+ 10%	24 V DC, 48 V+ 10%	24xRJ45 + 2xSFP	2779000000	152

Táp+L1	Táp-IN1	Ground 1	Earth Ground	Táp+L	Táp-IN2	Ground 2	No Alarm	Comm.	Alarm	RS232 Port	PortG1-RJ45	PortG2-RJ45	RJ45-1	RJ45-2	RJ45-3	RJ45-4	RJ45-5	RJ45-6	RJ45-7	RJ45-8	RJ45-9	RJ45-10	RJ45-11	RJ45-12	RJ45-13	RJ45-14	RJ45-15	RJ45-16	RJ45-17	RJ45-18	RJ45-19	RJ45-20	RJ45-21	RJ45-22	RJ45-23	RJ45-24
V1+/L1	V1-/N1	Gnd1	ErthGND	V2+/L2	V2-/N2	Gnd2	FAIL OP.	COMM.	FAIL CL.	CONSOLE	G1	G2	1	2	3	4	5	6	7	8	9	10	11	12	13	14	15	16	17	18	19	20	21	22	23	24

Típushoz: 19"-os rackbe - Switch
 Azonosító: 9
 Szélesség: 443.7 [mm]
 Magasság: 44.0 [mm]
 Mélység: 262.5 [mm]
 IP védettség: IP30
 Felfogás: 5.5, 22.0
 437.5, 22.0

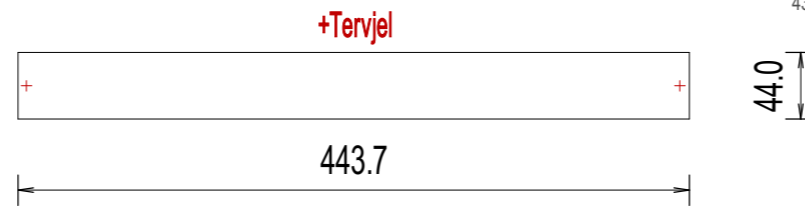

2779020000

Készülék: IE-SW-SL28M-LV

Tervjel: SW

Azonosító: 153

Nem sorkapocs tulajdonságú.

Un1	Un2	Modulok	Anyagszám:	
24 V DC, 48 V+ 10%	24 V DC, 48 V+ 10%	Nincs	2779020000	153

Táp+L1	Táp-IN1	Ground 1	Earth Ground	Táp+L	Táp-IN2	Ground 2	No Alarm	Comm.	Alarm	RS232 Port
V1+/L1	V1-/N1	Gnd1	ErthGND	V2+/L2	V2-/N2	Gnd2	FAIL OP.	COMM.	FAIL CL.	CONSOLE

Típushoz: 19"-os rackbe - Switch
 Azonosító: 9
 Szélesség: 443.7 [mm]
 Magasság: 44.0 [mm]
 Mélység: 262.5 [mm]
 IP védettség: IP30
 Felfogás: 5.5, 22.0
 437.5, 22.0

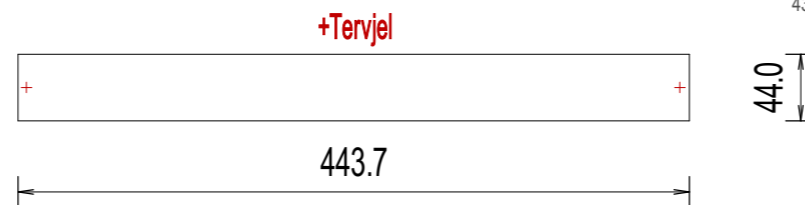

2779000000 - 24xRJ45+2xSFP /2779020000

Készülékek lista
 Weidmüller készülék adatbázis
 Weidmüller Kereskedelmi Kft.

<Gyártói adatbázis>
 Weidmuller-Keszulek.Msf

Változás:	000
Dátum:	2023.10.27.



www.weidmueller.hu

Weidmüller Kereskedelmi Kft.
 1097 Budapest
 Gubacsi út 6.
 Tel.: +36 1464-7897, +36 20 478 3698

Rajzszám:	WEIDMÜLLER-01	/000
Rajzkód:	KÉSZÜLÉK	

2779020000+M1

Készülék: IE-SW-SL28M-LV

Tervjel: SW

Azonosító: 154

Nem sorkapocs tulajdonságú.

Un1	Un2	Modulok	Anyagszám:	
24 V DC, 48 V+ 10%	24 V DC, 48 V+ 10%	M1	2779020000	154

Táp+L1	Táp-IN1	Ground 1	Earth Ground	Táp+L	Táp-IN2	Ground 2	No Alarm	Comm.	Alarm	RS232 Port	PortRJ45-1	PortRJ45-2	PortRJ45-3	PortRJ45-4	PortRJ45-5	PortRJ45-6	PortRJ45-7	PortRJ45-8
V1+L1	V1-IN1	Gnd1	ErthGND	V2+L2	V2-IN2	Gnd2	FAIL OP.	COMM.	FAIL CL.	CONSOLE	M1-1	M1-2	M1-3	M1-4	M1-5	M1-6	M1-7	M1-8

Típushoz: 19"-os rackbe - Switch
 Azonosító: 9
 Szélesség: 443.7 [mm]
 Magasság: 44.0 [mm]
 Mélység: 262.5 [mm]
 IP védettség: IP30
 Felfogás: 5.5, 22.0
 437.5, 22.0

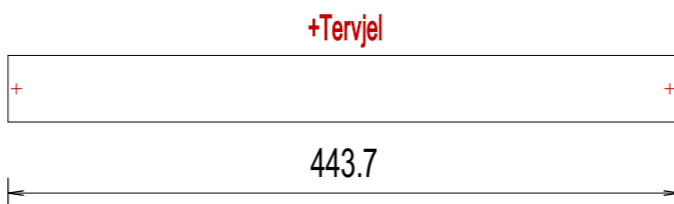

2779020000+M1+M2

Készülék: IE-SW-SL28M-LV

Tervjel: SW

Azonosító: 155

Nem sorkapocs tulajdonságú.

Un1	Un2	Modulok	Anyagszám:	
24 V DC, 48 V+ 10%	24 V DC, 48 V+ 10%	M1+M2	2779020000	155

Táp+L1	Táp-IN1	Ground 1	Earth Ground	Táp+L	Táp-IN2	Ground 2	No Alarm	Comm.	Alarm	RS232 Port	PortRJ45-1	PortRJ45-2	PortRJ45-3	PortRJ45-4	PortRJ45-5	PortRJ45-6	PortRJ45-7	PortRJ45-8	SFP-1	SFP-2	SFP-3	SFP-4	SFP-5	SFP-6	SFP-7	SFP-8
V1+L1	V1-IN1	Gnd1	ErthGND	V2+L2	V2-IN2	Gnd2	FAIL OP.	COMM.	FAIL CL.	CONSOLE	M1-1	M1-2	M1-3	M1-4	M1-5	M1-6	M1-7	M1-8	M2-1	M2-2	M2-3	M2-4	M2-5	M2-6	M2-7	M2-8

Típushoz: 19"-os rackbe - Switch
 Azonosító: 9
 Szélesség: 443.7 [mm]
 Magasság: 44.0 [mm]
 Mélység: 262.5 [mm]
 IP védettség: IP30
 Felfogás: 5.5, 22.0
 437.5, 22.0

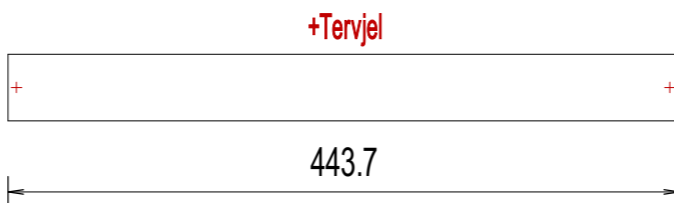

2779020000+M1/2779020000+M1+M2

Készülékek lista
 Weidmüller készülék adatbázis
 Weidmüller Kereskedelmi Kft.

<Gyártói adatbázis>
 Weidmuller-Keszulek.Msf

Változás: 000

Dátum: 2023.10.27.



Weidmüller Kereskedelmi Kft.
 1097 Budapest
 Gubacsi út 6.
 Tel.: +36 1464-7897, +36 20 478 3698

Rajkszám: WEIDMÜLLER-01 /000

Rajzkód: KÉSZÜLÉK

Lap: **66**
 87

2779020000+M1+M2+M3

Készülék: IE-SW-SL28M-LV

Tervjel: SW

Azonosító: 156

Nem sorkapocs tulajdonságú.

Un1	Un2	Modulok	Anyagszám:	
24 V DC, 48 V+ 10%	24 V DC, 48 V+ 10%	M1+M2+M2	2779020000	156

Táp+L1	Táp-IN1	Ground 1	Earth Ground	Táp+L	Táp-IN2	Ground 2	No Alarm	Comm.	Alarm	RS232 Port	PortRJ45-1	PortRJ45-2	PortRJ45-3	PortRJ45-4	PortRJ45-5	PortRJ45-6	PortRJ45-7	PortRJ45-8	SFP-1	SFP-2	SFP-3	SFP-4	SFP-5	SFP-6	SFP-7	SFP-8
V1+L1	V1-IN1	Gnd1	ErthGND	V2+L2	V2-IN2	Gnd2	FAIL OP.	COMM.	FAIL CL.	CONSOLE	M1-1	M1-2	M1-3	M1-4	M1-5	M1-6	M1-7	M1-8	M2-1	M2-2	M2-3	M2-4	M2-5	M2-6	M2-7	M2-8

Típushoz: 19"-os rackbe - Switch
 Azonosító: 9
 Szélesség: 443.7 [mm]
 Magasság: 44.0 [mm]
 Mélység: 262.5 [mm]
 IP védettség: IP30
 Felfogás: 5.5, 22.0
 437.5, 22.0

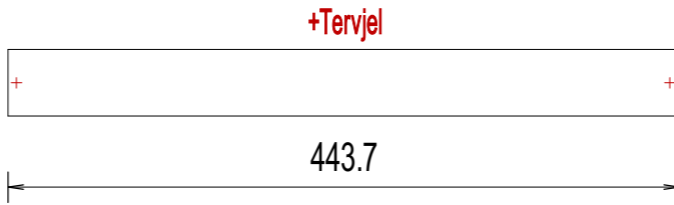

2779020000+M1+M2+M3+M4GB

Készülék: IE-SW-SL28M-LV

Tervjel: SW

Azonosító: 157

Nem sorkapocs tulajdonságú.

Un1	Un2	Modulok	Anyagszám:	
24 V DC, 48 V+ 10%	24 V DC, 48 V+ 10%	M1+M2+M2+M4GB	2779020000	157

Táp+L1	Táp-IN1	Ground 1	Earth Ground	Táp+L	Táp-IN2	Ground 2	No Alarm	Comm.	Alarm	RS232 Port	PortRJ45-1	PortRJ45-2	PortRJ45-3	PortRJ45-4	PortRJ45-5	PortRJ45-6	PortRJ45-7	PortRJ45-8	SFP-1	SFP-2	SFP-3	SFP-4	SFP-5	SFP-6	SFP-7	SFP-8	SFP-1	SFP-2	SFP-3	SFP-4	SFP-5	SFP-6	SFP-7	SFP-8	SFP-GB-1	SFP-GB-2	SFP-GB-3	SFP-GB-4	SFP-GB-5	SFP-GB-6	SFP-GB-7	SFP-GB-8
V1+L1	V1-IN1	Gnd1	ErthGND	V2+L2	V2-IN2	Gnd2	FAIL OP.	COMM.	FAIL CL.	CONSOLE	M1-1	M1-2	M1-3	M1-4	M1-5	M1-6	M1-7	M1-8	M2-1	M2-2	M2-3	M2-4	M2-5	M2-6	M2-7	M2-8	M3-1	M3-2	M3-3	M3-4	M3-5	M3-6	M3-7	M3-8	M4-1	M4-2	M4-3	M4-4	M4-5	M4-6	M4-7	M4-8

Típushoz: 19"-os rackbe - Switch
 Azonosító: 9
 Szélesség: 443.7 [mm]
 Magasság: 44.0 [mm]
 Mélység: 262.5 [mm]
 IP védettség: IP30
 Felfogás: 5.5, 22.0
 437.5, 22.0

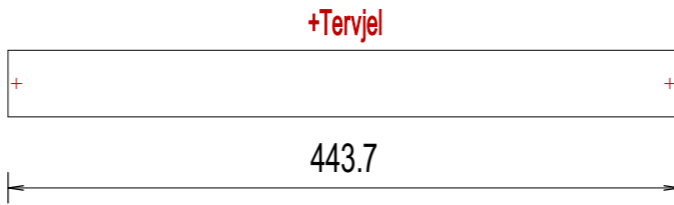

2779020000+M1+M2+M3 /2779020000+M1+M2+M3+M4GB

Készülékek lista
 Weidmüller készülék adatbázis
 Weidmüller Kereskedelmi Kft.

<Gyártói adatbázis>
 Weidmüller-Keszulek.Msf

Változás: 000

Dátum: 2023.10.27.



www.weidmueller.hu

Weidmüller Kereskedelmi Kft.
 1097 Budapest
 Gubacsi út 6.
 Tel.: +36 1464-7897, +36 20 478 3698

Rajkszám: WEIDMÜLLER-01 /000

Rajzkód: KÉSZÜLÉK

Lap: **67**
 87

2779020000+M1+M2RJ45

Készülék: IE-SW-SL28M-LV

Tervjel: SW

Azonosító: 158

Nem sorkapocs tulajdonságú.

Un1	Un2	Modulok	Anyagszám:	
24 V DC, 48 V+ 10%	24 V DC, 48 V+ 10%	M1+M2	2779020000	158

Táp+L1	Táp-IN1	Ground 1	Earth Ground	Táp+L	Táp-IN2	Ground 2	No Alarm	Comm.	Alarm	RS232 Port	PortRJ45-1	PortRJ45-2	PortRJ45-3	PortRJ45-4	PortRJ45-5	PortRJ45-6	PortRJ45-7	PortRJ45-8	PortRJ45-1	PortRJ45-2	PortRJ45-3	PortRJ45-4	PortRJ45-5	PortRJ45-6	PortRJ45-7	PortRJ45-8
V1+L1	V1-IN1	Gnd1	ErthGND	V2+L2	V2-IN2	Gnd2	FAIL OP.	COMM.	FAIL CL.	CONSOLE	M1-1	M1-2	M1-3	M1-4	M1-5	M1-6	M1-7	M1-8	M2-1	M2-2	M2-3	M2-4	M2-5	M2-6	M2-7	M2-8

Típushoz: 19"-os rackbe - Switch
 Azonosító: 9
 Szélesség: 443.7 [mm]
 Magasság: 44.0 [mm]
 Mélység: 262.5 [mm]
 IP védettség: IP30
 Felfogás: 5.5, 22.0
 437.5, 22.0

+Tervjel

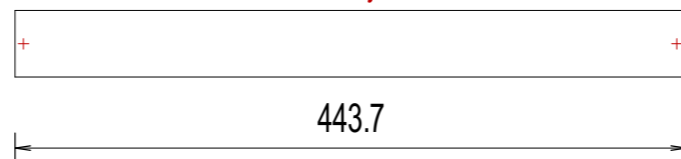

2779020000+M1+M2RJ45+M3SFP

Készülék: IE-SW-SL28M-LV

Tervjel: SW

Azonosító: 159

Nem sorkapocs tulajdonságú.

Un1	Un2	Modulok	Anyagszám:	
24 V DC, 48 V+ 10%	24 V DC, 48 V+ 10%	M1+M2+M2	2779020000	159

Táp+L1	Táp-IN1	Ground 1	Earth Ground	Táp+L	Táp-IN2	Ground 2	No Alarm	Comm.	Alarm	RS232 Port	PortRJ45-1	PortRJ45-2	PortRJ45-3	PortRJ45-4	PortRJ45-5	PortRJ45-6	PortRJ45-7	PortRJ45-8	SFP-1	SFP-2	SFP-3	SFP-4	SFP-5	SFP-6	SFP-7	SFP-8								
V1+L1	V1-IN1	Gnd1	ErthGND	V2+L2	V2-IN2	Gnd2	FAIL OP.	COMM.	FAIL CL.	CONSOLE	M1-1	M1-2	M1-3	M1-4	M1-5	M1-6	M1-7	M1-8	M2-1	M2-2	M2-3	M2-4	M2-5	M2-6	M2-7	M2-8	M3-1	M3-2	M3-3	M3-4	M3-5	M3-6	M3-7	M3-8

Típushoz: 19"-os rackbe - Switch
 Azonosító: 9
 Szélesség: 443.7 [mm]
 Magasság: 44.0 [mm]
 Mélység: 262.5 [mm]
 IP védettség: IP30
 Felfogás: 5.5, 22.0
 437.5, 22.0

+Tervjel

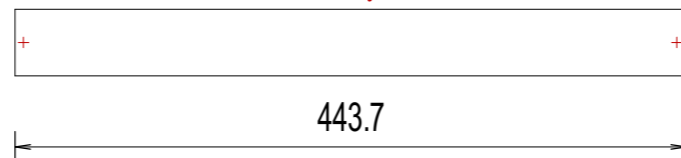

2779020000+M1+M2RJ45 / 2779020000+M1+M2RJ45+M3SFP

Készülékek lista
 Weidmüller készülék adatbázis
 Weidmüller Kereskedelmi Kft.

<Gyártói adatbázis>
 Weidmuller-Keszulek.Msf

Változás: 000

Dátum: 2023.10.27.



www.weidmueller.hu

Weidmüller Kereskedelmi Kft.
 1097 Budapest
 Gubacsi út 6.
 Tel.: +36 1464-7897, +36 20 478 3698

Rajkszám: WEIDMÜLLER-01 /000

Rajzkód: KÉSZÜLÉK

Lap:

68

87

2779020000+M1+M2SFP+M3RJ45

Készülék: IE-SW-SL28M-LV

Tervjel: SW

Azonosító: 160

Nem sorkapocs tulajdonságú.

Un1	Un2	Modulok	Anyagszám:	
24 V DC, 48 V+ 10%	24 V DC, 48 V+ 10%	M1+M2+M2	2779020000	160

Táp+L1	Táp-IN1	Ground 1	Earth Ground	Táp+L	Táp-IN2	Ground 2	No Alarm	Comm.	Alarm	RS232 Port	PortRJ45-1	PortRJ45-2	PortRJ45-3	PortRJ45-4	PortRJ45-5	PortRJ45-6	PortRJ45-7	PortRJ45-8	SFP-1	SFP-2	SFP-3	SFP-4	SFP-5	SFP-6	SFP-7	SFP-8	PortRJ45-1	PortRJ45-2	PortRJ45-3	PortRJ45-4	PortRJ45-5	PortRJ45-6	PortRJ45-7	PortRJ45-8
V1+L1	V1-IN1	Gnd1	ErthGND	V2+L2	V2-IN2	Gnd2	FAIL OP.	COMM.	FAIL CL.	CONSOLE	M1-1	M1-2	M1-3	M1-4	M1-5	M1-6	M1-7	M1-8	M2-1	M2-2	M2-3	M2-4	M2-5	M2-6	M2-7	M2-8	M3-1	M3-2	M3-3	M3-4	M3-5	M3-6	M3-7	M3-8

Típushoz: 19"-os rackbe - Switch
 Azonosító: 9
 Szélesség: 443.7 [mm]
 Magasság: 44.0 [mm]
 Mélység: 262.5 [mm]
 IP védettség: IP30
 Felfogás: 5.5, 22.0
 437.5, 22.0

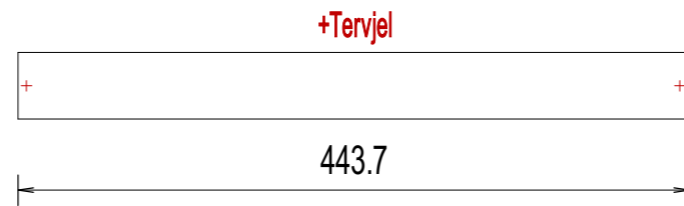

2779020000+M1+M2RJ45+M3RJ45

Készülék: IE-SW-SL28M-LV

Tervjel: SW

Azonosító: 161

Nem sorkapocs tulajdonságú.

Un1	Un2	Modulok	Anyagszám:	
24 V DC, 48 V+ 10%	24 V DC, 48 V+ 10%	M1+M2+M2	2779020000	161

Táp+L1	Táp-IN1	Ground 1	Earth Ground	Táp+L	Táp-IN2	Ground 2	No Alarm	Comm.	Alarm	RS232 Port	PortRJ45-1	PortRJ45-2	PortRJ45-3	PortRJ45-4	PortRJ45-5	PortRJ45-6	PortRJ45-7	PortRJ45-8	PortRJ45-1	PortRJ45-2	PortRJ45-3	PortRJ45-4	PortRJ45-5	PortRJ45-6	PortRJ45-7	PortRJ45-8	PortRJ45-1	PortRJ45-2	PortRJ45-3	PortRJ45-4	PortRJ45-5	PortRJ45-6	PortRJ45-7	PortRJ45-8
V1+L1	V1-IN1	Gnd1	ErthGND	V2+L2	V2-IN2	Gnd2	FAIL OP.	COMM.	FAIL CL.	CONSOLE	M1-1	M1-2	M1-3	M1-4	M1-5	M1-6	M1-7	M1-8	M2-1	M2-2	M2-3	M2-4	M2-5	M2-6	M2-7	M2-8	M3-1	M3-2	M3-3	M3-4	M3-5	M3-6	M3-7	M3-8

Típushoz: 19"-os rackbe - Switch
 Azonosító: 9
 Szélesség: 443.7 [mm]
 Magasság: 44.0 [mm]
 Mélység: 262.5 [mm]
 IP védettség: IP30
 Felfogás: 5.5, 22.0
 437.5, 22.0

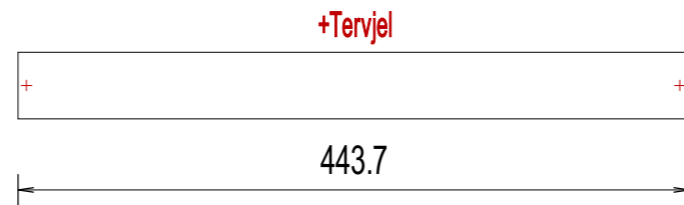

2779020000+M1+M2SFP+M3RJ45 / 2779020000+M1+M2RJ45+M3RJ45

Készülékek lista
 Weidmüller készülék adatbázis
 Weidmüller Kereskedelmi Kft.

<Gyártói adatbázis>
 Weidmuller-Keszulek.Msf

Változás: 000

Dátum: 2023.10.27.



Weidmüller Kereskedelmi Kft.
 1097 Budapest
 Gubacsi út 6.
 Tel.: +36 1464-7897, +36 20 478 3698

Rajkszám: WEIDMÜLLER-01 /000

Rajzkód: KÉSZÜLÉK

Lap: **69**
 87

2875590000

Készülék: IE-SW-L3-SL28M-LV

Tervjel: SW

Azonosító: 162

Nem sorkapocs tulajdonságú.

Un1	Un2	Modulok	Anyagszám:	
24 V DC, 48 V+ 10%	24 V DC, 48 V+ 10%	-	2875590000	162

Táp+L1	Táp-IN1	Ground 1	Earth Ground	Táp+L	Táp-IN2	Ground 2	No Alarm	Comm.	Alarm	RS232 Port
V1+/L1	V1-/N1	Gnd1	ErthGND	V2+/L2	V2-/N2	Gnd2	FAIL OP.	COMM.	FAIL CL.	CONSOLE

Típushoz: 19"-os rackbe 444x325_Modul- Switch
 Azonosító: 10
 Szélesség: 444.0 [mm]
 Magasság: 44.0 [mm]
 Mélység: 325.0 [mm]
 IP védettség: IP30
 Felfogás: 0.0, 22.0
 444.0, 22.0

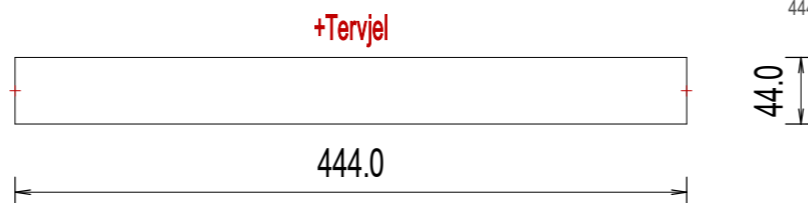

2875590000+M1

Készülék: IE-SW-L3-SL28M-LV

Tervjel: SW

Azonosító: 163

Nem sorkapocs tulajdonságú.

Un1	Un2	Modulok	Anyagszám:	
24 V DC, 48 V+ 10%	24 V DC, 48 V+ 10%	M1	2875590000	163

Táp+L1	Táp-IN1	Ground 1	Earth Ground	Táp+L	Táp-IN2	Ground 2	No Alarm	Comm.	Alarm	RS232 Port	PortRJ45-1	PortRJ45-2	PortRJ45-3	PortRJ45-4	PortRJ45-5	PortRJ45-6	PortRJ45-7	PortRJ45-8
V1+/L1	V1-/N1	Gnd1	ErthGND	V2+/L2	V2-/N2	Gnd2	FAIL OP.	COMM.	FAIL CL.	CONSOLE	M1-1	M1-2	M1-3	M1-4	M1-5	M1-6	M1-7	M1-8

Típushoz: 19"-os rackbe 444x325_Modul- Switch
 Azonosító: 10
 Szélesség: 444.0 [mm]
 Magasság: 44.0 [mm]
 Mélység: 325.0 [mm]
 IP védettség: IP30
 Felfogás: 0.0, 22.0
 444.0, 22.0

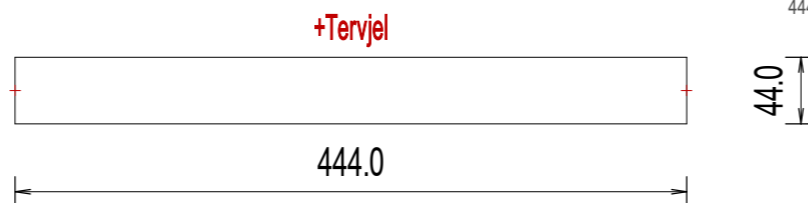

2875590000 / 2875590000+M1

Készülékek lista
 Weidmüller készülék adatbázis
 Weidmüller Kereskedelmi Kft.

<Gyártói adatbázis>
 Weidmuller-Keszulek.Msf

Változás: 000

Dátum: 2023.10.27.



www.weidmueller.hu

Weidmüller Kereskedelmi Kft.
 1097 Budapest
 Gubacsi út 6.
 Tel.: +36 1464-7897, +36 20 478 3698

Rajkszám: WEIDMÜLLER-01 /000

Rajzkód: KÉSZÜLÉK

Lap:

70
87

2875590000+M1+M2

Készülék: IE-SW-L3-SL28M-LV

Tervjel: SW

Azonosító: 164

Nem sorkapocs tulajdonságú.

Un1	Un2	Modulok	Anyagszám:	
24 V DC, 48 V+ 10%	24 V DC, 48 V+ 10%	M1+M2	2875590000	164

Táp+L1	Táp-IN1	Ground 1	Earth Ground	Táp+L	Táp-IN2	Ground 2	No Alarm	Comm.	Alarm	RS232 Port	PortRJ45-1	PortRJ45-2	PortRJ45-3	PortRJ45-4	PortRJ45-5	PortRJ45-6	PortRJ45-7	PortRJ45-8	SFP-1	SFP-2	SFP-3	SFP-4	SFP-5	SFP-6	SFP-7	SFP-8
V1+L1	V1-IN1	Gnd1	ErthGND	V2+L2	V2-IN2	Gnd2	FAIL OP.	COMM.	FAIL CL.	CONSOLE	M1-1	M1-2	M1-3	M1-4	M1-5	M1-6	M1-7	M1-8	M2-1	M2-2	M2-3	M2-4	M2-5	M2-6	M2-7	M2-8

Típushoz: 19"-os rackbe 444x325_Modul- Switch
 Azonosító: 10
 Szélesség: 444.0 [mm]
 Magasság: 44.0 [mm]
 Mélység: 325.0 [mm]
 IP védettség: IP30
 Felfogás: 0.0, 22.0
 444.0, 22.0

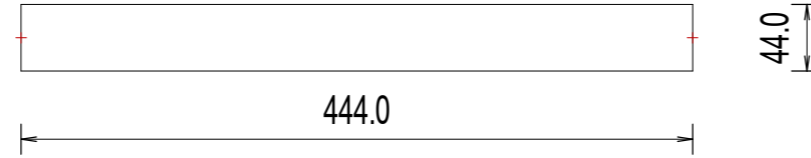
+Tervjel

2875590000+M1+M2+M3

Készülék: IE-SW-L3-SL28M-LV

Tervjel: SW

Azonosító: 165

Nem sorkapocs tulajdonságú.

Un1	Un2	Modulok	Anyagszám:	
24 V DC, 48 V+ 10%	24 V DC, 48 V+ 10%	M1+M2+M3	2875590000	165

Táp+L1	Táp-IN1	Ground 1	Earth Ground	Táp+L	Táp-IN2	Ground 2	No Alarm	Comm.	Alarm	RS232 Port	PortRJ45-1	PortRJ45-2	PortRJ45-3	PortRJ45-4	PortRJ45-5	PortRJ45-6	PortRJ45-7	PortRJ45-8	SFP-1	SFP-2	SFP-3	SFP-4	SFP-5	SFP-6	SFP-7	SFP-8	SFP-1	SFP-2	SFP-3	SFP-4	SFP-5	SFP-6	SFP-7	SFP-8
V1+L1	V1-IN1	Gnd1	ErthGND	V2+L2	V2-IN2	Gnd2	FAIL OP.	COMM.	FAIL CL.	CONSOLE	M1-1	M1-2	M1-3	M1-4	M1-5	M1-6	M1-7	M1-8	M2-1	M2-2	M2-3	M2-4	M2-5	M2-6	M2-7	M2-8	M3-1	M3-2	M3-3	M3-4	M3-5	M3-6	M3-7	M3-8

Típushoz: 19"-os rackbe 444x325_Modul- Switch
 Azonosító: 10
 Szélesség: 444.0 [mm]
 Magasság: 44.0 [mm]
 Mélység: 325.0 [mm]
 IP védettség: IP30
 Felfogás: 0.0, 22.0
 444.0, 22.0

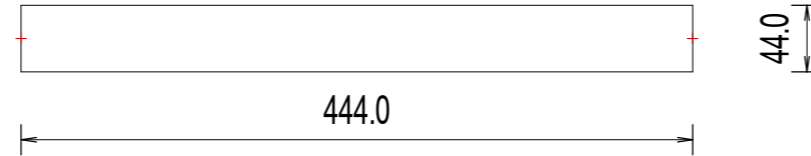
+Tervjel

2875590000+M1+M2 / 2875590000+M1+M2+M3

Készülékek lista
 Weidmüller készülék adatbázis
 Weidmüller Kereskedelmi Kft.

<Gyártói adatbázis>
 Weidmuller-Keszulek.Msf

Változás: 000

Dátum: 2023.10.27.



www.weidmueller.hu

Weidmüller Kereskedelmi Kft.
 1097 Budapest
 Gubacsi út 6.
 Tel.: +36 1464-7897, +36 20 478 3698

Rajzszám: WEIDMÜLLER-01 /000

Rajzkód: KÉSZÜLÉK

Lap:

71

87

2875590000+M1+M2+M3+M4GB

Készülék: IE-SW-L3-SL28M-LV

Tervjel: SW

Azonosító: 166

Nem sorkapocs tulajdonságú.

Un1	Un2	Modulok	Anyagszám:	
24 V DC, 48 V+ 10%	24 V DC, 48 V+ 10%	M1+M2+M3+M4GB	2875590000	166

Táp+L1	Táp-IN1	Ground 1	Earth Ground	Táp+L	Táp-IN2	Ground 2	No Alarm	Comm.	Alarm	RS232 Port	PortRJ45-1	PortRJ45-2	PortRJ45-3	PortRJ45-4	PortRJ45-5	PortRJ45-6	PortRJ45-7	PortRJ45-8	SFP-1	SFP-2	SFP-3	SFP-4	SFP-5	SFP-6	SFP-7	SFP-8	SFP-1	SFP-2	SFP-3	SFP-4	SFP-5	SFP-6	SFP-7	SFP-8	SFP-GB-1	SFP-GB-2	SFP-GB-3	SFP-GB-4	SFP-GB-5	SFP-GB-6	SFP-GB-7	SFP-GB-8
V1+L1	V1-IN1	Gnd1	ErthGND	V2+L2	V2-IN2	Gnd2	FAIL OP.	COMM.	FAIL CL.	CONSOLE	M1-1	M1-2	M1-3	M1-4	M1-5	M1-6	M1-7	M1-8	M2-1	M2-2	M2-3	M2-4	M2-5	M2-6	M2-7	M2-8	M3-1	M3-2	M3-3	M3-4	M3-5	M3-6	M3-7	M3-8	M4-1	M4-2	M4-3	M4-4	M4-5	M4-6	M4-7	M4-8

Típushoz: 19"-os rackbe 444x325_Modul- Switch
 Azonosító: 10
 Szélesség: 444.0 [mm]
 Magasság: 44.0 [mm]
 Mélység: 325.0 [mm]
 IP védettség: IP30
 Felfogás: 0.0, 22.0
 444.0, 22.0

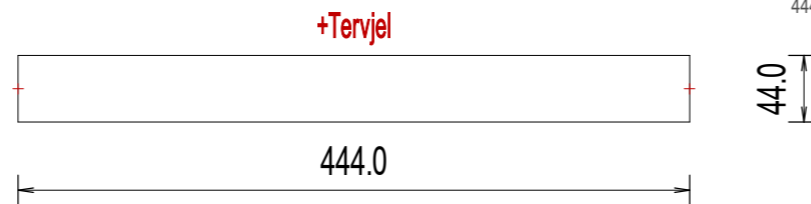

2875590000+M1+M2RJ45

Készülék: IE-SW-L3-SL28M-LV

Tervjel: SW

Azonosító: 167

Nem sorkapocs tulajdonságú.

Un1	Un2	Modulok	Anyagszám:	
24 V DC, 48 V+ 10%	24 V DC, 48 V+ 10%	M1+M2	2875590000	167

Táp+L1	Táp-IN1	Ground 1	Earth Ground	Táp+L	Táp-IN2	Ground 2	No Alarm	Comm.	Alarm	RS232 Port	PortRJ45-1	PortRJ45-2	PortRJ45-3	PortRJ45-4	PortRJ45-5	PortRJ45-6	PortRJ45-7	PortRJ45-8	PortRJ45-1	PortRJ45-2	PortRJ45-3	PortRJ45-4	PortRJ45-5	PortRJ45-6	PortRJ45-7	PortRJ45-8
V1+L1	V1-IN1	Gnd1	ErthGND	V2+L2	V2-IN2	Gnd2	FAIL OP.	COMM.	FAIL CL.	CONSOLE	M1-1	M1-2	M1-3	M1-4	M1-5	M1-6	M1-7	M1-8	M2-1	M2-2	M2-3	M2-4	M2-5	M2-6	M2-7	M2-8

Típushoz: 19"-os rackbe 444x325_Modul- Switch
 Azonosító: 10
 Szélesség: 444.0 [mm]
 Magasság: 44.0 [mm]
 Mélység: 325.0 [mm]
 IP védettség: IP30
 Felfogás: 0.0, 22.0
 444.0, 22.0

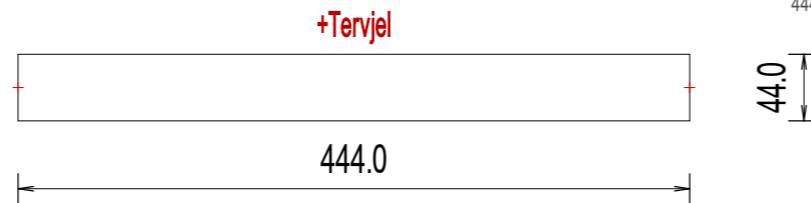

2875590000+M1+M2+M3+M4GB /2875590000+M1+M2RJ45

Készülékek lista
 Weidmüller készülék adatbázis
 Weidmüller Kereskedelmi Kft.

<Gyártói adatbázis>
 Weidmüller-Keszulek.Msf

Változás: 000

Dátum: 2023.10.27.



www.weidmueller.hu

Weidmüller Kereskedelmi Kft.
 1097 Budapest
 Gubacsi út 6.
 Tel.: +36 1464-7897, +36 20 478 3698

Rajkszám: WEIDMÜLLER-01 /000

Rajzkód: KÉSZÜLÉK

Lap: **72**
 87

2875590000+M1+M2RJ45+M3SFP

Készülék: IE-SW-L3-SL28M-LV

Tervjel: SW

Azonosító: 168

Nem sorkapocs tulajdonságú.

Un1	Un2	Modulok	Anyagszám:	
24 V DC, 48 V+ 10%	24 V DC, 48 V+ 10%	M1+M2+M3	2875590000	168

Táp+L1	Táp-IN1	Ground 1	Earth Ground	Táp+L	Táp-IN2	Ground 2	No Alarm	Comm.	Alarm	RS232 Port	PortRJ45-1	PortRJ45-2	PortRJ45-3	PortRJ45-4	PortRJ45-5	PortRJ45-6	PortRJ45-7	PortRJ45-8	SFP-1	SFP-2	SFP-3	SFP-4	SFP-5	SFP-6	SFP-7	SFP-8								
V1+L1	V1-IN1	Gnd1	ErthGND	V2+L2	V2-IN2	Gnd2	FAIL OP.	COMM.	FAIL CL.	CONSOLE	M1-1	M1-2	M1-3	M1-4	M1-5	M1-6	M1-7	M1-8	M2-1	M2-2	M2-3	M2-4	M2-5	M2-6	M2-7	M2-8	M3-1	M3-2	M3-3	M3-4	M3-5	M3-6	M3-7	M3-8

Típushoz: 19"-os rackbe 444x325_Modul- Switch
 Azonosító: 10
 Szélesség: 444.0 [mm]
 Magasság: 44.0 [mm]
 Mélység: 325.0 [mm]
 IP védettség: IP30
 Felfogás: 0.0, 22.0
 444.0, 22.0

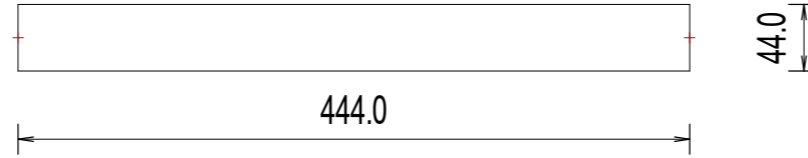
+Tervjel

2875590000+M1+M2SFP+M3RJ45

Készülék: IE-SW-L3-SL28M-LV

Tervjel: SW

Azonosító: 169

Nem sorkapocs tulajdonságú.

Un1	Un2	Modulok	Anyagszám:	
24 V DC, 48 V+ 10%	24 V DC, 48 V+ 10%	M1+M2+M3	2875590000	169

Táp+L1	Táp-IN1	Ground 1	Earth Ground	Táp+L	Táp-IN2	Ground 2	No Alarm	Comm.	Alarm	RS232 Port	PortRJ45-1	PortRJ45-2	PortRJ45-3	PortRJ45-4	PortRJ45-5	PortRJ45-6	PortRJ45-7	PortRJ45-8	SFP-1	SFP-2	SFP-3	SFP-4	SFP-5	SFP-6	SFP-7	SFP-8	PortRJ45-1	PortRJ45-2	PortRJ45-3	PortRJ45-4	PortRJ45-5	PortRJ45-6	PortRJ45-7	PortRJ45-8
V1+L1	V1-IN1	Gnd1	ErthGND	V2+L2	V2-IN2	Gnd2	FAIL OP.	COMM.	FAIL CL.	CONSOLE	M1-1	M1-2	M1-3	M1-4	M1-5	M1-6	M1-7	M1-8	M2-1	M2-2	M2-3	M2-4	M2-5	M2-6	M2-7	M2-8	M3-1	M3-2	M3-3	M3-4	M3-5	M3-6	M3-7	M3-8

Típushoz: 19"-os rackbe 444x325_Modul- Switch
 Azonosító: 10
 Szélesség: 444.0 [mm]
 Magasság: 44.0 [mm]
 Mélység: 325.0 [mm]
 IP védettség: IP30
 Felfogás: 0.0, 22.0
 444.0, 22.0

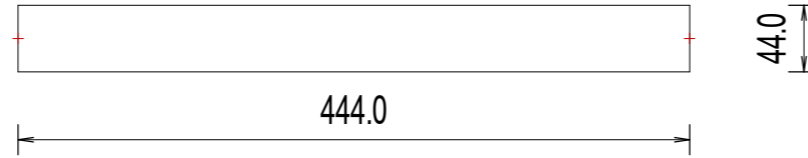
+Tervjel

2875590000+M1+M2RJ45+M3SFP / 2875590000+M1+M2SFP+M3RJ45

Készülékek lista
 Weidmüller készülék adatbázis
 Weidmüller Kereskedelmi Kft.

<Gyártói adatbázis>
 Weidmüller-Keszulek.Msf

Változás: 000

Dátum: 2023.10.27.



www.weidmueller.hu

Weidmüller Kereskedelmi Kft.
 1097 Budapest
 Gubacsi út 6.
 Tel.: +36 1464-7897, +36 20 478 3698

Rajkszám: WEIDMÜLLER-01 /000

Rajzkód: KÉSZÜLÉK

Lap: **73**
 87

2875590000+M1+M2RJ45+M3RJ45

Készülék: IE-SW-L3-SL28M-LV

Tervjel: SW

Azonosító: 170

Nem sorkapocs tulajdonságú.

Un1	Un2	Modulok	Anyagszám:	
24 V DC, 48 V+ 10%	24 V DC, 48 V+ 10%	M1+M2+M3	2875590000	170

Táp+L1	Táp-/N1	Ground 1	Earth Ground	Táp+L	Táp-/N2	Ground 2	No Alarm	Comm.	Alarm	RS232 Port	PortRJ45-1	PortRJ45-2	PortRJ45-3	PortRJ45-4	PortRJ45-5	PortRJ45-6	PortRJ45-7	PortRJ45-8	PortRJ45-1	PortRJ45-2	PortRJ45-3	PortRJ45-4	PortRJ45-5	PortRJ45-6	PortRJ45-7	PortRJ45-8	PortRJ45-1	PortRJ45-2	PortRJ45-3	PortRJ45-4	PortRJ45-5	PortRJ45-6	PortRJ45-7	PortRJ45-8
V1+/L1	V1-/N1	Gnd1	ErthGND	V2+/L2	V2-/N2	Gnd2	FAIL OP.	COMM.	FAIL CL.	CONSOLE	M1-1	M1-2	M1-3	M1-4	M1-5	M1-6	M1-7	M1-8	M2-1	M2-2	M2-3	M2-4	M2-5	M2-6	M2-7	M2-8	M3-1	M3-2	M3-3	M3-4	M3-5	M3-6	M3-7	M3-8

Típushoz: 19"-os rackbe 444x325_Modul- Switch

Azonosító: 10

Szélesség: 444.0 [mm]

Magasság: 44.0 [mm]

Mélység: 325.0 [mm]

IP védettség: IP30

Felfogás: 0.0, 22.0

444.0, 22.0

+Tervjel

444.0

44.0

IE-SWM-SL08-8GT

Készülék: Modulok

Tervjel: M

Azonosító: 171

Nem sorkapocs tulajdonságú.

Típus	Megnevezés	Portok	Anyagszám:	
IE-SWM-SL08-8GT	Fast/Gigabit Etherne	8x RJ45	2779140000	171

IE-SWM-SL08-8GESFP

Készülék: Modulok

Tervjel: M

Azonosító: 172

Nem sorkapocs tulajdonságú.

Típus	Megnevezés	Portok	Anyagszám:	
IE-SWM-SL08-8GESFP	Fast/Gigabit Etherne	8x 100/1000BaseSFP	2779150000	172

IE-SWM-SL04-4GESFP

Készülék: Modulok

Tervjel: M

Azonosító: 173

Nem sorkapocs tulajdonságú.

Típus	Megnevezés	Portok	Anyagszám:	
IE-SWM-SL04-4GESFP	Gigabit Ethernet	4x 1000BaseSFP slot	2779200000	173

IE-SFP-1FE-MM-2

Készülék: SFP Stick

Tervjel:

Azonosító: 174

Nem sorkapocs tulajdonságú.

Típus	Adat	Megnevezés	Anyagszám:	
IE-SFP-1FE-MM-2	100 Mbps/4km	SFP, Multimode,	2682450000	174

2875590000+M1+M2RJ45+M3RJ45 /IE-SWM-SL08-8GT /IE-SWM-SL08-8GESFP /IE-SWM-SL04-4GESFP /IE-SFP-1FE-MM-2

Készülékek lista
Weidmüller készülék adatbázis
Weidmüller Kereskedelmi Kft.

<Gyártói adatbázis>
Weidmuller-Keszulek.Msf

Változás: 000

Dátum: 2023.10.27.



www.weidmuller.hu

Weidmüller Kereskedelmi Kft.

1097 Budapest

Gubacsi út 6.
Tel.: +36 1464-7897, +36 20 478 3698

Rajzszám: WEIDMÜLLER-01

/000

Rajzkód: KÉSZÜLÉK

Lap:

74

87

IE-SFP-1FE-SM-30

Készülék: SFP Stick

Tervjel:

Azonosító: 175

Nem sorkapocs tulajdonságú.

Típus	Adat	Megnevezés	Anyagszám:	
IE-SFP-1FE-SM-30	100 Mbps/30km	SFP,Singlemode, LC-D	2682460000	175

IE-SFP-1FE-SM-60

Készülék: SFP Stick

Tervjel:

Azonosító: 176

Nem sorkapocs tulajdonságú.

Típus	Adat	Megnevezés	Anyagszám:	
IE-SFP-1FE-SM-60	100 Mbps/60km	SFP,Singlemode, LC-D	2682470000	176

IE-SFP-1GE-MM-05

Készülék: SFP Stick

Tervjel:

Azonosító: 177

Nem sorkapocs tulajdonságú.

Típus	Adat	Megnevezés	Anyagszám:	
IE-SFP-1GE-MM-05	1000 Mbps/0,5km	SFP,Multimode, LC-D	2682480000	177

IE-SFP-1GE-MM-2

Készülék: SFP Stick

Tervjel:

Azonosító: 178

Nem sorkapocs tulajdonságú.

Típus	Adat	Megnevezés	Anyagszám:	
IE-SFP-1GE-MM-2	1000 Mbps/2km	SFP,Multimode, LC-D	2682490000	178

IE-SFP-1GE-SM-10

Készülék: SFP Stick

Tervjel:

Azonosító: 179

Nem sorkapocs tulajdonságú.

Típus	Adat	Megnevezés	Anyagszám:	
IE-SFP-1GE-SM-10	1000 Mbps/10km	SFP,Singlemode, LC-D	2682500000	179

IE-SFP-1GE-SM-40

Készülék: SFP Stick

Tervjel:

Azonosító: 180

Nem sorkapocs tulajdonságú.

Típus	Adat	Megnevezés	Anyagszám:	
IE-SFP-1GE-SM-40	1000 Mbps/40km	SFP,Singlemode, LC-D	2682510000	180

IE-SFP-1GE-SM-10-BIDI-TX1310

Készülék: SFP Stick

Tervjel:

Azonosító: 181

Nem sorkapocs tulajdonságú.

Típus	Adat	Megnevezés	Anyagszám:	
IE-SFP-1GE-SM-10-BID	1000 Mbps/10km	SFP,Singlemode, LC-D	2682520000	181

IE-SFP-1FE-SM-30 /IE-SFP-1FE-SM-60 /IE-SFP-1GE-MM-05 /IE-SFP-1GE-MM-2 /IE-SFP-1GE-SM-10 /IE-SFP-1GE-SM-40 /IE-SFP-1GE-SM-10-BIDI-TX1310

Készülékek lista
Weidmüller készülék adatbázis
Weidmüller Kereskedelmi Kft.

<Gyártói adatbázis>
Weidmuller-Keszulek.Msf

Változás: 000

Dátum: 2023.10.27.



www.weidmueller.hu

Weidmüller Kereskedelmi Kft.

1097 Budapest

Gubacsi út 6.
Tel.: +36 1464-7897, +36 20 478 3698

Rajkszám: WEIDMÜLLER-01 /000

Rajzkód: KÉSZÜLÉK

Lap:

75

87

IE-SFP-1GE-SM-10-BIDI-TX1550

Készülék: SFP Stick

Tervjel:

Azonosító: 182

Nem sorkapocs tulajdonságú.

Típus	Adat	Megnevezés	Anyagszám:	
IE-SFP-1GE-SM-10-BID	1000 Mbps/10km	SFP,Singlemode, LC-D	2682530000	182

IE-SFP-1GE-SM-20-BIDI-TX1310

Készülék: SFP Stick

Tervjel:

Azonosító: 183

Nem sorkapocs tulajdonságú.

Típus	Adat	Megnevezés	Anyagszám:	
IE-SFP-1GE-SM-20-BI	1000 Mbps/20km	SFP,Singlemode, LC-D	2682540000	183

IE-SFP-1GE-SM-20-BIDI-TX1550

Készülék: SFP Stick

Tervjel:

Azonosító: 184

Nem sorkapocs tulajdonságú.

Típus	Adat	Megnevezés	Anyagszám:	
IE-SFP-1GE-SM-20-BI	1000 Mbps/20km	SFP,Singlemode, LC-D	2682550000	184

PRO TOP1 72W 24V 3A

Készülék: PROtop

Tervjel:

Azonosító: 185

Nem sorkapocs tulajdonságú.

Ube	Uki	Pn	Anyagszám:	
80-277VAC/80-410VDC	24 V DC \pm 1%	72 W	2466850000	185

	Bemeneti feszültség	Bemeneti feszültség	Földelés	Kimenet DC	Kimenet DC	Kimenet DC	Kimenet DC	Kimenet Jel	Kimenet Jel	Kimenet Jel
L (+)	N (-)	PE	+	+	-	-	13	14	I/O	

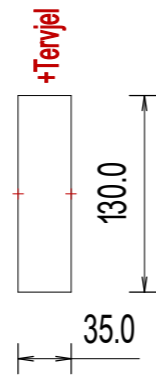

Típushoz:	PROtop-35x130x125
Azonosító:	11
Szélesség:	35.0 [mm]
Magasság:	130.0 [mm]
Mélység:	125.0 [mm]
IP védettség:	IP20
Felfogás:	35.0, 65.0 0.0, 65.0

IE-SFP-1GE-SM-10-BIDI-TX1550 /IE-SFP-1GE-SM-20-BIDI-TX1310 /IE-SFP-1GE-SM-20-BIDI-TX1550 /PRO TOP1 72W 24V 3A

Készülékek lista
Weidmüller készülék adatbázis
Weidmüller Kereskedelmi Kft.

<Gyártói adatbázis>
Weidmüller-Keszulek.Msf

Változás: 000

Dátum: 2023.10.27.



www.weidmueller.hu

Weidmüller Kereskedelmi Kft.
1097 Budapest
Gubacsi út 6.
Tel.: +36 1464-7897, +36 20 478 3698

Rajkszám: WEIDMÜLLER-01 /000

Rajzkód: KÉSZÜLÉK

Lap: **76**
87

PRO TOP1 72W 24V 3A F

Készülék: PROtop

Tervjel:

Azonosító:

186

Nem sorkapocs tulajdonságú.

Ube	Uki	Pn	Anyagszám:	
80-277VAC/80-410VDC	24 V DC \pm 1 %	72 W	2568970000	186

Bemeneti feszültség	Bemeneti feszültség	Földelés	Kimenet DC	Kimenet DC	Kimenet DC	Kimenet DC	Kimenet Jél	Kimenet Jél	Kimenet Jél
L (+)	N (-)	PE	+	+	.	.	13	14	I/O

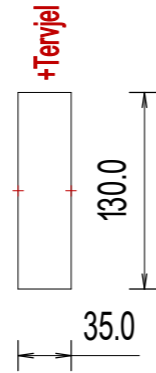

Típushoz:	PROtop-35x130x125
Azonosító:	11
Szélesség:	35.0 [mm]
Magasság:	130.0 [mm]
Mélység:	125.0 [mm]
IP védettség:	IP20
Felfogás:	35.0, 65.0 0.0, 65.0

PRO TOP1 120W 24V 5A

Készülék: PROtop

Tervjel:

Azonosító:

187

Nem sorkapocs tulajdonságú.

Ube	Uki	Pn	Anyagszám:	
80-277VAC/80-410VDC	24 V DC \pm 1 %	120 W	2466870000	187

Bemeneti feszültség	Bemeneti feszültség	Földelés	Kimenet DC	Kimenet DC	Kimenet DC	Kimenet DC	Kimenet Jél	Kimenet Jél	Kimenet Jél
L (+)	N (-)	PE	+	+	.	.	13	14	I/O

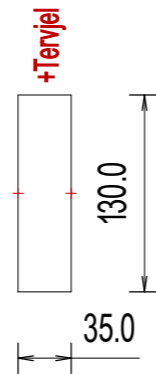

Típushoz:	PROtop-35x130x125
Azonosító:	11
Szélesség:	35.0 [mm]
Magasság:	130.0 [mm]
Mélység:	125.0 [mm]
IP védettség:	IP20
Felfogás:	35.0, 65.0 0.0, 65.0

PRO TOP1 72W 24V 3A F / PRO TOP1 120W 24V 5A

Készülékek lista
Weidmüller készülék adatbázis
Weidmüller Kereskedelmi Kft.

<Gyártói adatbázis>
Weidmüller-Keszulek.Msf

Változás: 000

Dátum: 2023.10.27.



www.weidmueller.hu

Weidmüller Kereskedelmi Kft.

1097 Budapest

Gubacsi út 6.
Tel.: +36 1464-7897, +36 20 478 3698

Rajkszám: WEIDMÜLLER-01 /000

Rajzkód: KÉSZÜLÉK

Lap:

77

87

PRO TOP1 120W 24V 5A F

Készülék: PROtop

Tervjel:

Azonosító:

188

Nem sorkapocs tulajdonságú.

Ube	Uki	Pn	Anyagszám:	
80-277VAC/80-410VDC	24 V DC \pm 1 %	120 W	2568980000	188

Bemeneti feszültség	Bemeneti feszültség	Földelés	Kimenet DC	Kimenet DC	Kimenet DC	Kimenet DC	Kimenet Jél	Kimenet Jél	Kimenet Jél
L (+)	N (-)	PE	+	+	.	.	13	14	I/O

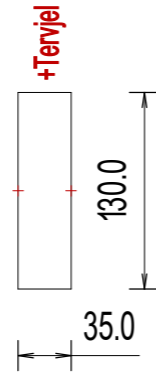

Típushoz:	PROtop-35x130x125
Azonosító:	11
Szélesség:	35.0 [mm]
Magasság:	130.0 [mm]
Mélység:	125.0 [mm]
IP védettség:	IP20
Felfogás:	35.0, 65.0 0.0, 65.0

PRO TOP1 240W 24V 10A

Készülék: PROtop

Tervjel:

Azonosító:

189

Nem sorkapocs tulajdonságú.

Ube	Uki	Pn	Anyagszám:	
80-277VAC/80-410VDC	24 V DC \pm 1 %	240 W	2466880000	189

Bemeneti feszültség	Bemeneti feszültség	Földelés	Kimenet DC	Kimenet DC	Kimenet DC	Kimenet DC	Kimenet Jél	Kimenet Jél	Kimenet Jél
L (+)	N (-)	PE	+	+	.	.	13	14	I/O

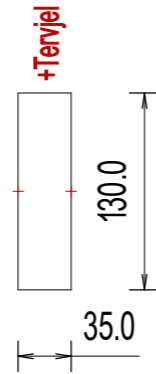

Típushoz:	PROtop-35x130x125
Azonosító:	11
Szélesség:	35.0 [mm]
Magasság:	130.0 [mm]
Mélység:	125.0 [mm]
IP védettség:	IP20
Felfogás:	35.0, 65.0 0.0, 65.0

PRO TOP1 120W 24V 5A F / PRO TOP1 240W 24V 10A

Készülékek lista
Weidmüller készülék adatbázis
Weidmüller Kereskedelmi Kft.

<Gyártói adatbázis>
Weidmüller-Keszulek.Msf

Változás: 000

Dátum: 2023.10.27.



www.weidmueller.hu

Weidmüller Kereskedelmi Kft.

1097 Budapest

Gubacsi út 6.
Tel.: +36 1464-7897, +36 20 478 3698

Rajkszám: WEIDMÜLLER-01 /000

Rajzkód: KÉSZÜLÉK

Lap:

78

87

PRO TOP1 240W 24V 10A F

Készülék: PROtop

Tervjel:

Azonosító:

190

Nem sorkapocs tulajdonságú.

Ube	Uki	Pn	Anyagszám:	
80-277VAC/80-410VDC	24 V DC \pm 1 %	480 W	X-WEIDD-00190	190

Bemeneti feszültség	Bemeneti feszültség	Földelés	Kimenet DC	Kimenet DC	Kimenet DC	Kimenet DC	Kimenet Jél	Kimenet Jél	Kimenet Jél
L (+)	N (-)	PE	+	+	-	-	13	14	I/O

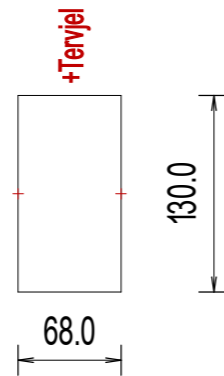

Típushoz:	PROtop-68x130x125
Azonosító:	12
Szélesség:	68.0 [mm]
Magasság:	130.0 [mm]
Mélység:	125.0 [mm]
IP védettség:	IP20
Felfogás:	68.0, 65.0 0.0, 65.0

PRO TOP1 480W 48V 10A

Készülék: PROtop

Tervjel:

Azonosító:

191

Nem sorkapocs tulajdonságú.

Ube	Uki	Pn	Anyagszám:	
80-277VAC/80-410VDC	48 V DC \pm 1 %	480 W	2466890000	191

Bemeneti feszültség	Bemeneti feszültség	Földelés	Kimenet DC	Kimenet DC	Kimenet DC	Kimenet DC	Kimenet Jél	Kimenet Jél	Kimenet Jél
L (+)	N (-)	PE	+	+	-	-	13	14	I/O

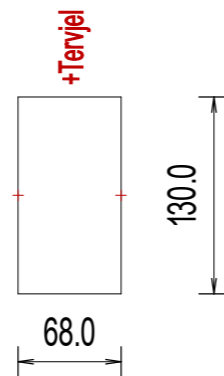

Típushoz:	PROtop-68x130x125
Azonosító:	12
Szélesség:	68.0 [mm]
Magasság:	130.0 [mm]
Mélység:	125.0 [mm]
IP védettség:	IP20
Felfogás:	68.0, 65.0 0.0, 65.0

PRO TOP1 240W 24V 10A F / PRO TOP1 480W 48V 10A

Készülékek lista
Weidmüller készülék adatbázis
Weidmüller Kereskedelmi Kft.

<Gyártói adatbázis>
Weidmüller-Keszulek.Msf

Változás: 000

Dátum: 2023.10.27.



www.weidmueller.hu

Weidmüller Kereskedelmi Kft.

1097 Budapest

Gubacsi út 6.
Tel.: +36 1464-7897, +36 20 478 3698

Rajkszám: WEIDMÜLLER-01 /000

Rajzkód: KÉSZÜLÉK

Lap: 79

87

PRO TOP1 480W 24V 20A

Készülék: PROtop

Tervjel:

Azonosító:

192

Nem sorkapocs tulajdonságú.

Ube	Uki	Pn	Anyagszám:	
80-277VAC/80-410VDC	24 V DC \pm 1 %	480 W	X-WEIDD-00192	192

Bemeneti feszültség	Bemeneti feszültség	Földelés	Kimenet DC	Kimenet DC	Kimenet DC	Kimenet DC	Kimenet Jél	Kimenet Jél	Kimenet Jél
L (+)	N (-)	PE	+	+	-	-	13	14	I/O

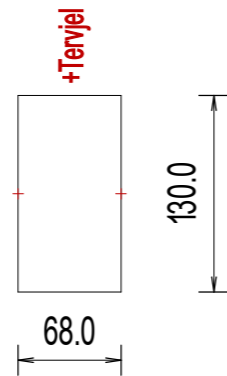

Típushoz: PROtop-68x130x125
 Azonosító: 12
 Szélesség: 68.0 [mm]
 Magasság: 130.0 [mm]
 Mélység: 125.0 [mm]
 IP védettség: IP20
 Felfogás: 68.0, 65.0
 0.0, 65.0

PRO TOP1 960W 24V 40A

Készülék: PROtop

Tervjel:

Azonosító:

193

Nem sorkapocs tulajdonságú.

Ube	Uki	Pn	Anyagszám:	
80-277VAC/80-410VDC	24 V DC \pm 1 %	960 W	2466900000	193

Bemeneti feszültség	Bemeneti feszültség	Földelés	Kimenet DC	Kimenet DC	Kimenet DC	Kimenet DC	Kimenet Jél	Kimenet Jél	Kimenet Jél
L (+)	N (-)	PE	+	+	-	-	13	14	I/O

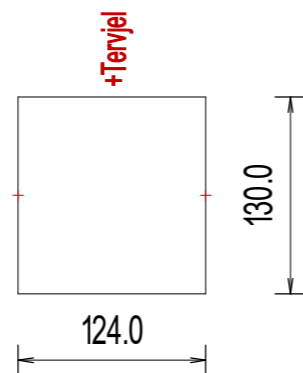

Típushoz: PROtop-124x130x125
 Azonosító: 13
 Szélesség: 124.0 [mm]
 Magasság: 130.0 [mm]
 Mélység: 125.0 [mm]
 IP védettség: IP10
 Felfogás: 0.0, 65.0
 124.0, 65.0

PRO TOP1 480W 24V 20A / PRO TOP1 960W 24V 40A

Készülékek lista
 Weidmüller készülék adatbázis
 Weidmüller Kereskedelmi Kft.

<Gyártói adatbázis>
 Weidmüller-Keszulek.Msf

Változás: 000

Dátum: 2023.10.27.



www.weidmueller.hu

Weidmüller Kereskedelmi Kft.

1097 Budapest

Gubacsi út 6.
Tel.: +36 1464-7897, +36 20 478 3698

Rajkszám: WEIDMÜLLER-01 /000

Rajzkód: KÉSZÜLÉK

Lap:

80

87

PRO TOP1 960W 48V 20A

Készülék: PROtop

Tervjel:

Azonosító:

194

Nem sorkapocs tulajdonságú.

Ube	Uki	Pn	Anyagszám:	
80-277VAC/80-410VDC	48 V DC \pm 1 %	960 W	2466920000	194

Bemeneti feszültség	Bemeneti feszültség	Földelés	Kimenet DC	Kimenet DC	Kimenet DC	Kimenet DC	Kimenet Jél	Kimenet Jél	Kimenet Jél
L (+)	N (-)	PE	+	+	-	-	13	14	I/O

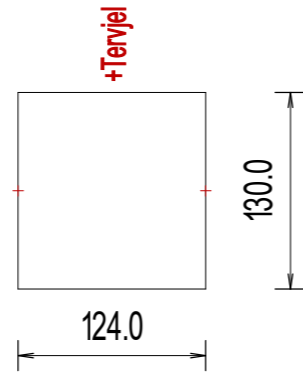

Típushoz:	PROtop-124x130x125
Azonosító:	13
Szélesség:	124.0 [mm]
Magasság:	130.0 [mm]
Mélység:	125.0 [mm]
IP védettség:	IP10
Felfogás:	0.0, 65.0 124.0, 65.0

PRO TOP3 120W 24V 5A

Készülék: PROtop

Tervjel:

Azonosító:

195

Nem sorkapocs tulajdonságú.

Ube	Uki	Pn	Anyagszám:	
3x400VAC/450-800VDC	24 V DC \pm 1 %	120 W	2467060000	195

Bemeneti feszültség	Bemeneti feszültség	Bemeneti feszültség	Bemeneti feszültség	Földelés	Kimenet DC	Kimenet DC	Kimenet DC	Kimenet DC	Kimenet DC	Kimenet Jél	Kimenet Jél	Kimenet Jél
L1 (+)	L2 (-)	L3	N	PE	+	+	-	-	-	13	14	I/O

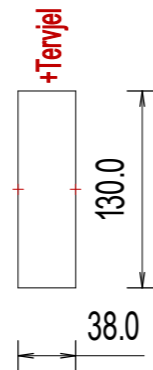

Típushoz:	PROtop3-39x130x125
Azonosító:	14
Szélesség:	38.0 [mm]
Magasság:	130.0 [mm]
Mélység:	125.0 [mm]
IP védettség:	IP20
Felfogás:	0.0, 65.0 38.0, 65.0

PRO TOP1 960W 48V 20A / PRO TOP3 120W 24V 5A

Készülékek lista
Weidmüller készülék adatbázis
Weidmüller Kereskedelmi Kft.

<Gyártói adatbázis>
Weidmüller-Keszulek.Msf

Változás: 000

Dátum: 2023.10.27.



www.weidmueller.hu

Weidmüller Kereskedelmi Kft.

1097 Budapest

Gubacsi út 6.
Tel.: +36 1464-7897, +36 20 478 3698

Rajkszám: WEIDMÜLLER-01 /000

Rajzkód: KÉSZÜLÉK

Lap:

81

87

PRO TOP3 240W 24V 10A

Készülék: PROtop

Tervjel:

Azonosító:

196

Nem sorkapocs tulajdonságú.

Ube	Uki	Pn	Anyagszám:	
3x400VAC/450-800VDC	24 V DC \pm 1 %	240 W	2467080000	196

Bemeneti feszültség	Bemeneti feszültség	Bemeneti feszültség	Bemeneti feszültség	Földelés	Kimenet DC	Kimenet DC	Kimenet DC	Kimenet DC	Kimenet DC	Kimenet DC	Kimenet Jél	Kimenet Jél	Kimenet Jél
L1 (+)	L2 (-)	L3	N	PE	+	+	.	.	.	13	14	I/O	

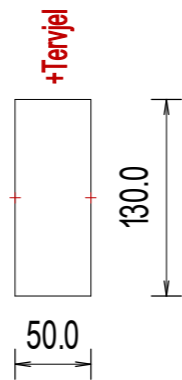

Típushoz:	PROtop3-50x130x125
Azonosító:	15
Szélesség:	50.0 [mm]
Magasság:	130.0 [mm]
Mélység:	125.0 [mm]
IP védettség:	IP20
Felfogás:	0.0, 65.0 50.0, 65.0

PRO TOP3 480W 24V 20A

Készülék: PROtop

Tervjel:

Azonosító:

197

Nem sorkapocs tulajdonságú.

Ube	Uki	Pn	Anyagszám:	
3x400VAC/450-800VDC	24 V DC \pm 1 %	480 W	2467100000	197

Bemeneti feszültség	Bemeneti feszültség	Bemeneti feszültség	Bemeneti feszültség	Földelés	Kimenet DC	Kimenet DC	Kimenet DC	Kimenet DC	Kimenet DC	Kimenet DC	Kimenet Jél	Kimenet Jél	Kimenet Jél
L1 (+)	L2 (-)	L3	N	PE	+	+	.	.	.	13	14	I/O	

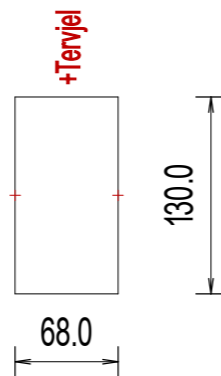

Típushoz:	PROtop-68x130x125
Azonosító:	12
Szélesség:	68.0 [mm]
Magasság:	130.0 [mm]
Mélység:	125.0 [mm]
IP védettség:	IP20
Felfogás:	68.0, 65.0 0.0, 65.0

PRO TOP3 240W 24V 10A / PRO TOP3 480W 24V 20A

Készülékek lista
Weidmüller készülék adatbázis
Weidmüller Kereskedelmi Kft.

<Gyártói adatbázis>
Weidmüller-Keszulek.Msf

Változás: 000

Dátum: 2023.10.27.



www.weidmueller.hu

Weidmüller Kereskedelmi Kft.

1097 Budapest

Gubacsi út 6.
Tel.: +36 1464-7897, +36 20 478 3698

Rajkszám: WEIDMÜLLER-01 /000

Rajzkód: KÉSZÜLÉK

Lap:

82

87

PRO TOP3 480W 48V 10A

Készülék: PROtop

Tervjel:

Azonosító:

198

Nem sorkapocs tulajdonságú.

Ube	Uki	Pn	Anyagszám:	
3x400VAC/450-800VDC	48 V DC \pm 1 %	480 W	2467150000	198

Bemeneti feszültség	L1 (+)
Bemeneti feszültség	L2 (-)
Bemeneti feszültség	L3
Bemeneti feszültség	N
Földelés	PE
Kimenet DC	+
Kimenet DC	+
Kimenet DC	.
Kimenet DC	.
Kimenet DC	.
Kimenet Jél	13
Kimenet Jél	14
Kimenet Jél	I/O

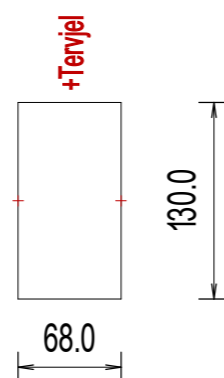

Típushoz:	PROtop-68x130x125
Azonosító:	12
Szélesség:	68.0 [mm]
Magasság:	130.0 [mm]
Mélység:	125.0 [mm]
IP védettség:	IP20
Felfogás:	68.0, 65.0 0.0, 65.0

PRO TOP3 960W 24V 40A

Készülék: PROtop

Tervjel:

Azonosító:

199

Nem sorkapocs tulajdonságú.

Ube	Uki	Pn	Anyagszám:	
3x400VAC/450-800VDC	24 V DC \pm 1 %	960 W	2467120000	199

Bemeneti feszültség	L1 (+)
Bemeneti feszültség	L2 (-)
Bemeneti feszültség	L3
Bemeneti feszültség	N
Földelés	PE
Kimenet DC	+
Kimenet DC	+
Kimenet DC	.
Kimenet DC	.
Kimenet DC	.
Kimenet Jél	13
Kimenet Jél	14
Kimenet Jél	I/O

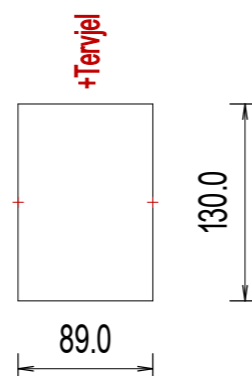

Típushoz:	PROtop3-89x130x175
Azonosító:	16
Szélesség:	89.0 [mm]
Magasság:	130.0 [mm]
Mélység:	175.0 [mm]
IP védettség:	IP20
Felfogás:	0.0, 65.0 89.0, 65.0

PRO TOP3 480W 48V 10A /PRO TOP3 960W 24V 40A

Készülékek lista
Weidmüller készülék adatbázis
Weidmüller Kereskedelmi Kft.

<Gyártói adatbázis>
Weidmüller-Keszulek.Msf

Változás: 000

Dátum: 2023.10.27.



www.weidmueller.hu

Weidmüller Kereskedelmi Kft.

1097 Budapest

Gubacsi út 6.
Tel.: +36 1464-7897, +36 20 478 3698

Rajkszám: WEIDMÜLLER-01 /000

Rajzkód: KÉSZÜLÉK

Lap:

83

87

PRO TOP3 960W 48V 20A

Készülék: PROtop

Tervjel:

Azonosító:

200

Nem sorkapocs tulajdonságú.

Ube	Uki	Pn	Anyagszám:	
3x400VAC/450-800VDC	48 V DC \pm 1 %	960 W	2467170000	200

Bemeneti feszültség	L1(+)
Bemeneti feszültség	L2(-)
Bemeneti feszültség	L3
Bemeneti feszültség	N
Földelés	PE
Kimenet DC	+
Kimenet DC	+
Kimenet DC	.
Kimenet DC	.
Kimenet DC	.
Kimenet Jél	13
Kimenet Jél	14
Kimenet Jél	I/O

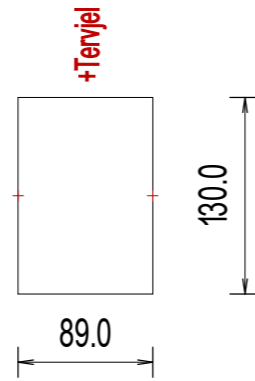

Típushoz: PROtop3-89x130x175
 Azonosító: 16
 Szélesség: 89.0 [mm]
 Magasság: 130.0 [mm]
 Mélység: 175.0 [mm]
 IP védettség: IP20
 Felfogás: 0.0, 65.0
 89.0, 65.0

PRO COM CAN OPEN

Készülék: Tápegység tartozékok

Tervjel:

Azonosító:

201

Nem sorkapocs tulajdonságú.

Megnevezés			Anyagszám:	
Communication modul			2467320000	201

PRO COM CAN OPEN EX

Készülék: Tápegység tartozékok

Tervjel:

Azonosító:

202

Nem sorkapocs tulajdonságú.

Megnevezés			Anyagszám:	
Communication modul			2467340000	202

PRO COM DISPLAY 7S

Készülék: Tápegység tartozékok

Tervjel:

Azonosító:

203

Nem sorkapocs tulajdonságú.

Megnevezés			Anyagszám:	
Kijelző			2466960000	203

PRO COM IO-LINK

Készülék: Tápegység tartozékok

Tervjel:

Azonosító:

204

Nem sorkapocs tulajdonságú.

Megnevezés			Anyagszám:	
Communication modul			2587360000	204

PRO TOP3 960W 48V 20A /PRO COM CAN OPEN /PRO COM CAN OPEN EX /PRO COM DISPLAY 7S /PRO COM IO-LINK

Készülékek lista
 Weidmüller készülék adatbázis
 Weidmüller Kereskedelmi Kft.

<Gyártói adatbázis>
 Weidmüller-Keszulek.Msf

Változás: 000

Dátum: 2023.10.27.



www.weidmueller.hu

Weidmüller Kereskedelmi Kft.

1097 Budapest

Gubacsi út 6.
 Tel.: +36 1464-7897, +36 20 478 3698

Rajkszám: WEIDMÜLLER-01

/000

Rajzkód: KÉSZÜLÉK

Lap:

84

87

Készülék tartalomjegyzék:

Főcsoport	Csoport	Készülék	Tervjel	Jellemző 1.	Jellemző 2.	Jellemző 3.	Típus	Lapszám
Relék	Univerzális relé	D-Sorozat	SR	Uc	Ut/It	Érintkezők	DRR373220L+Foglalat	1.
							RR373220L+Foglalat+EMC	1.
DRR373730L + Foglalat							2.	
RR373730L + Foglalat + EMC							3.	
DRMKIT 220VDC 2CO LD							3.	
DRMKIT 220VDC 2CO LD/PB							4.	
DRIKIT 110VDC 1CO LD							5.	
DRIKIT 110VDC 1CO LD/PB							5.	
DRMKIT 220VDC 4CO LD							6.	
DRMKIT 220VDC 4CO LD/PB							7.	
DRL573110L+Foglalat							7.	
DRL573110L+Foglalat+EMC							8.	
DRMKIT 24VDC 2CO LD							9.	
DRMKIT 24VDC 2CO LD/PB							9.	
DRIKIT 24VDC 1CO LD	10.							
DRIKIT 24VDC 1CO LD/PB	11.							
DRMKIT 24VDC 4CO LD	11.							
DRMKIT 24VDC 4CO LD/PB	12.							
DRMKITP 24VDC 4CO LD	13.							
DRMKITP 24VDC 4CO LD/PB	13.							
TERMSERIES			SR	Uc	Ut/It	Érintkezők	TRP 24-230VUC 1CO ED2	14.
							TRS 24-230VUC 1CO ED2	15.
							TRS 230VUC 1CO	15.
							TRP 230VUC 1CO	16.
							TRS 230VUC 1CO 16A	17.
							TRP 230VUC 1CO 16A	17.
							TRS 24-230VUC 1CO 16A ED2	18.
							TRP 24-230VUC 1CO 16A ED2	19.
							TRS 120VUC 1CO 16A	19.
							TRP 120VUC 1CO 16A	20.
							TRS 120VUC 1CO	21.
							TRP 120VUC 1CO	21.
							TRS 24VDC 1NO HC	22.
							TRS 24VDC 1NO HCP	23.
							TRS 24VDC 1CO 16A	23.
							TRS 24VDC 1CO C1D2	24.
							TRS 24VDC 1CO	25.
							TRS 24VDC ACT	25.
							TRP 24VDC 1CO AGSNO AU PB	26.
							TRP 24VDC 1CO AGSNO PB	27.
							TRS 24VDC 1CO AGSNO AU PB	27.
							TRS 24VDC 1CO AGSNO PB	28.
							TRS 24VDC 2CO	29.
							TRS 24-230VUC 2CO ED2	29.
							TRS 24VUC 2CO	30.
							TRS 48VUC 2CO	31.
							TRS 60VUC 2CO	31.
							TRS 120VUC 2CO	32.
							TRP 24-230VUC 2CO ED2	33.
							TRP 24VDC 2CO	33.
							TRP 24VUC 2CO	34.
							TRP 48VUC 2CO	35.
							TRP 60VUC 2CO	35.
							TRP 120VUC 2CO	36.
							TRP 230VUC 2CO	37.
							TRP 24VUC 1CO	37.
TRP 48VUC 1CO	38.							
TRP 60VUC 1CO	39.							
TRS 24VUC 1CO	39.							
TRS 48VUC 1CO	40.							
TRS 60VUC 1CO	41.							
SRD ECO 3CO	41.							
SDI 1CO	41.							
SDI 1CO P	41.							
SDI 1CO ECO	42.							
SDI 1CO F ECO	42.							
SDI 2CO P	42.							
SDI 2CO	42.							
SDI 2CO ECO	42.							

Készülék tartalomjegyzék:

Készülékek lista Weidmüller készülék adatbázis Weidmüller Kereskedelmi Kft.	<Gyártói adatbázis> Weidmuller-Keszulek.Msf	Változás: 000	 www.weidmuller.hu	Weidmüller Kereskedelmi Kft. 1097 Budapest Gubacsi út 6. Tel.: +36 1464-7897, +36 20 478 3698	Rajkszám: WEIDMÜLLER-01 /000	Lap: 85 87
		Dátum: 2023.10.27.			Rajzkód: KÉSZÜLÉK	

Főcsoport	Csoport	Készülék	Tervjel	Jellemző 1.	Jellemző 2.	Jellemző 3.	Típus	Lapszám
							SDI 2CO F ECO	42.
							SCM 2CO P	42.
							SCM 2CO ECO	43.
							FS 2CO	43.
							SCM 4CO P	43.
							SCM 4CO ECO	43.
							FS 4CO	43.
							SLD F 2CO	43.
							SLD F 3CO	43.
							SLD F 4CO	44.
							SRD ECO 2CO	44.
							SPW ECO 3CO	44.
		EMC modul		Un	Foglalat	Relé	RIM 5 6/230VDC	44.
							RIM 5 6/230VAC	44.
							RIM 1 6/230VDC	44.
							RIM 3 110/230VAC	44.
		EMC és jelző modul		Un			RIM 2 110/230VDC	45.
							RIM 3 110/230VAC LED	45.
							RIM 2 24/60VDC	45.
							RIM 2 6/24VDC	45.
							RIM 3 6/24VUC	45.
							RIM 3 24/60VUC	45.
							RIM 3 110/230VUC	45.
		Egyéb kiegészítők		Típus	Megnevezés	Cikkszám	DRR CLIP M	46.
							SDI CLIP P	46.
							SDI CLIP LM	46.
							SLD CLIP 3CO M	46.
							SLD CLIP 4CO M	46.
							SDI CLIP	46.
							SDI CLIP HM	46.
							DRW/DRH CLIP M	47.
		TERM sorozat egyéb kiegészítők			Megnevezés		SCM/SDI P CC	47.
							TCC 6.4/2 OR	47.
							TCC 6.4/10 OR	47.
							TCC 6.4/51 OR	47.
							TCC 12.8/26 OR	47.
							TCC 6.4/2 BL	47.
							TCC 6.4/10 BL	48.
							TCC 6.4/51 BL	48.
							TCC 12.8/26 BL	48.
							TCC 6.4/2 RD	48.
							TCC 6.4/10 RD	48.
							TCC 6.4/51 RD	48.
							TCC 12.8/26 RD	48.
							TCC 6.4/10 BK	49.
							TCC 6.4/51 BK	49.
							TCC 12.8/26 BK	49.
							TIA F10	49.
							TIA SUBD 15S	49.
							TIAL F10	49.
							TIAL F20	49.
							TW TXS/TXZ R3.2	50.
							TXP SUPPLY	50.
							TXS SUPPLY	50.
							TXZ SUPPLY	50.
Ipari Ethernet	IEC 61850-3 Switchek	IE-SW-SL10M-7TX-3GC-HV	SW	Un1	Un2	Portok	2778950000 - 10*RJ45	50.
							2778950000 - 7*RJ45+3*SFP	51.
		IE-SW-SL20M-8GT-12GESFP-HV	SW	Un1	Un2	Portok	2778970000 - 8*RJ45+12*SFP	51.
		IE-SW-SL26M-24TX-2GC-HV	SW	Un1	Un2	Portok	2778990000-24xRJ45+2xRJ45	52.
							2778990000-24xRJ45+2xSFP	52.
		IE-SW-SL28M-HV	SW	Un1	Un2	Modulok	2779010000	53.
							2779010000+M1	53.
							2779010000+M1+M2	54.
							2779010000+M1+M2+M3	54.
							2779010000+M1+M2+M3+M4GB	55.
							2779010000+M1+M2RJ45	55.
							2779010000+M1+M2RJ45+M3SFP	56.
							2779010000+M1+M2SFP+M3RJ45	56.
							2779010000+M1+M2RJ45+M3RJ45	57.

Készülék tartalomjegyzék:

Készülékek lista
Weidmüller készülék adatbázis
Weidmüller Kereskedelmi Kft.

<Gyártói adatbázis>
Weidmuller-Keszulek.Msf

Változás: 000

Dátum: 2023.10.27.



www.weidmuller.hu

Weidmüller Kereskedelmi Kft.

1097 Budapest

Gubacsi út 6.
Tel.: +36 1464-7897, +36 20 478 3698

Rajkszám: WEIDMÜLLER-01 /000

Rajzkód: KÉSZÜLÉK

Lap:

86

87

Főcsoport	Csoport	Készülék	Tervjel	Jellemző 1.	Jellemző 2.	Jellemző 3.	Típus	Lapszám
		IE-SW-L3-SL28M-HV	SW	Un1	Un2	Modulok	2875580000 2875580000+M1 2875580000+M1+M2 2875580000+M1+M2+M3 2875580000+M1+M2+M3+M4GB 2875580000+M1+M2RJ45 2875580000+M1+M2RJ45+M3SFP 2875580000+M1+M2SFP+M3RJ45 2875580000+M1+M2RJ45+M3RJ45	57. 58. 58. 59. 59. 60. 60. 61. 61.
		IE-SW-SL10M-7TX-3GC-LV	SW	Un1	Un2	Portok	2778960000 - 10xRJ45 2778960000 - 3xSFP+7xRJ45	62. 62.
		IE-SW-SL20M-8GT-12GESPF-LV	SW	Un1	Un2	Portok	2778980000 - 8*RJ45+12*SFP	63.
		IE-SW-SL26M-24TX-2GC-LV	SW	Un1	Un2	Portok	2779000000 - 24xRJ45+2xRJ45 2779000000 - 24xRJ45+2xSFP	63. 64.
		IE-SW-SL28M-LV	SW	Un1	Un2	Modulok	2779020000 2779020000+M1 2779020000+M1+M2 2779020000+M1+M2+M3 2779020000+M1+M2+M3+M4GB 2779020000+M1+M2RJ45 2779020000+M1+M2RJ45+M3SFP 2779020000+M1+M2SFP+M3RJ45 2779020000+M1+M2RJ45+M3RJ45	64. 64. 65. 65. 66. 66. 67. 67. 68. 68.
		IE-SW-L3-SL28M-LV	SW	Un1	Un2	Modulok	2875590000 2875590000+M1 2875590000+M1+M2 2875590000+M1+M2+M3 2875590000+M1+M2+M3+M4GB 2875590000+M1+M2RJ45 2875590000+M1+M2RJ45+M3SFP 2875590000+M1+M2SFP+M3RJ45 2875590000+M1+M2RJ45+M3RJ45	69. 69. 70. 70. 71. 71. 72. 72. 73.
	Switch tartozékok	Modulok	M	Típus	Megnevezés	Portok	IE-SWM-SL08-8GT IE-SWM-SL08-8GESFP IE-SWM-SL04-4GESFP	73. 73. 73.
		SFP Stick		Típus	Adat	Megnevezés	IE-SFP-1FE-MM-2 IE-SFP-1FE-SM-30 IE-SFP-1FE-SM-60 IE-SFP-1GE-MM-05 IE-SFP-1GE-MM-2 IE-SFP-1GE-SM-10 IE-SFP-1GE-SM-40 IE-SFP-1GE-SM-10-BIDI-TX1310 IE-SFP-1GE-SM-10-BIDI-TX1550 IE-SFP-1GE-SM-20-BIDI-TX1310 IE-SFP-1GE-SM-20-BIDI-TX1550	73. 74. 74. 74. 74. 74. 74. 74. 75. 75. 75. 75.
Tápegységek	Kapcsolóüzemű tápegységek	PROtop		Ube	Uki	Pn	PRO TOP1 72W 24V 3A PRO TOP1 72W 24V 3A F PRO TOP1 120W 24V 5A PRO TOP1 120W 24V 5A F PRO TOP1 240W 24V 10A PRO TOP1 240W 24V 10A F PRO TOP1 480W 48V 10A PRO TOP1 480W 24V 20A PRO TOP1 960W 24V 40A PRO TOP1 960W 48V 20A PRO TOP3 120W 24V 5A PRO TOP3 240W 24V 10A PRO TOP3 480W 24V 20A PRO TOP3 480W 48V 10A PRO TOP3 960W 24V 40A PRO TOP3 960W 48V 20A PRO COM CAN OPEN PRO COM CAN OPEN EX PRO COM DISPLAY 7S PRO COM IO-LINK	75. 76. 76. 77. 77. 78. 78. 79. 79. 80. 80. 81. 81. 82. 82. 83. 83. 83. 83.
		Tápegység tartozékok		Megnevezés				

Készülék tartalomjegyzék:

Készülékek lista	<Gyártói adatbázis>	Változás: 000	 www.weidmueller.hu	Weidmüller Kereskedelmi Kft. 1097 Budapest Gubacsi út 6. Tel.: +36 1464-7897, +36 20 478 3698	Rajkszám: WEIDMÜLLER-01 /000	Lap: 87
Weidmüller készülék adatbázis	Weidmuller-Keszulek.Msf	Dátum: 2023.10.27.			Rajzkód: KÉSZÜLÉK	87
Weidmüller Kereskedelmi Kft.						